

Оборудование для оснащения бассейнов

Лестницы

Поручни для выхода из бассейна

Арматура для лестниц

Перила и поручни

Трамплины

Доски для прыжков в воду

Горки

Душевые стойки

Душевые поддоны

Переливная решетка

Лестницы для бассейнов

Код	Цена у.е.	Станд. упаковка	Станд. вес кг	Станд. объем м³
-----	-----------	-----------------	---------------	-----------------



Лестницы «STANDARD» с перилами

Лестницы для бассейнов изготовлены из полированной нержавеющей стали, труба Ø 43. Ступени выполнены из пластмассы или нержавеющей стали. Укомплектованы анкерными креплениями.

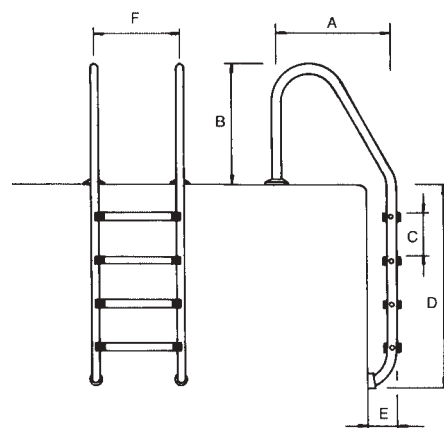

Ступени					



Ступени «Luxe»

Поручни и ступени из стали AISI-316

Лестница с 2 ступенями	A-1	05476	220,00	1	9,8	0,060
Лестница с 3 ступенями	A-1	05477	250,00	1	11,5	0,070
Лестница с 4 ступенями	A-1	05478	290,00	1	13,1	0,079
Лестница с 5 ступенями	A-1	05479	320,00	1	14,9	0,088

Поручни и ступени из стали AISI-304

Лестница с 2 ступенями	A-1	15198	170,00	1	9,8	0,060
Лестница с 3 ступенями	A-1	15199	175,00	1	11,5	0,070
Лестница с 4 ступенями	A-1	15200	200,00	1	13,1	0,079
Лестница с 5 ступенями	A-1	15201	225,00	1	14,9	0,088



Ступени «Standard»

Поручни и ступени из стали AISI-304

Лестница с 2 ступенями	A-1	05488	160,00	1	9,6	0,060
Лестница с 3 ступенями	A-1	05489	170,00	1	11,5	0,070
Лестница с 4 ступенями	A-1	05490	195,00	1	13,0	0,079
Лестница с 5 ступенями	A-1	05491	220,00	1	14,6	0,088



Ступени «Plastico»

Поручни из стали AISI-304 и ступени из полипропилена и стекловолокна

Лестница с 2 ступенями	A-1	05500	150,00	1	8,9	0,060
Лестница с 3 ступенями	A-1	05501	160,00	1	10,8	0,070
Лестница с 4 ступенями	A-1	05502	185,00	1	12,3	0,079
Лестница с 5 ступенями	A-1	05503	210,00	1	13,9	0,088

Лестницы для бассейнов

Код	Цена у.е.	Станд. упаковка	Станд. вес кг	Станд. объем м³
-----	-----------	-----------------	---------------	-----------------

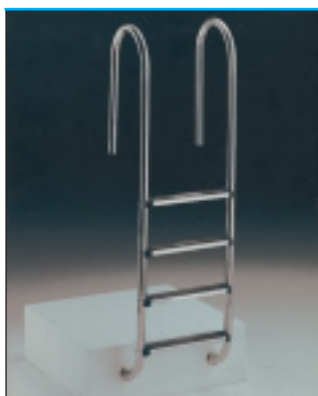

Лестницы «MURO» с перилами

Лестницы для бассейнов изготовлены из полированной нержавеющей стали, труба Ø 43. Ступени выполнены из пластмассы или нержавеющей стали. Укомплектованы анкерными креплениями.

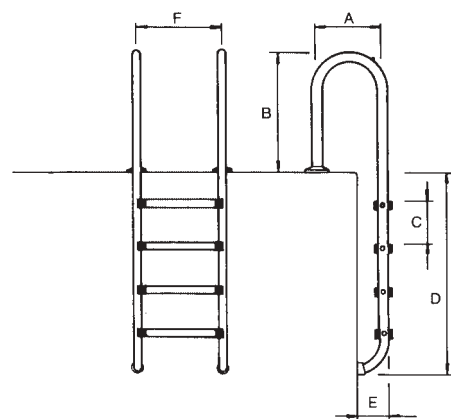

Ступени							



Ступени «Luxe» Поручни и ступени из стали AISI-316

Лестница с 2 ступенями	A-1	05480	220,00	1	9,0	0,045
Лестница с 3 ступенями	A-1	05481	250,00	1	10,5	0,052
Лестница с 4 ступенями	A-1	05482	290,00	1	12,6	0,059
Лестница с 5 ступенями	A-1	05483	320,00	1	13,7	0,066
Поручни и ступени из стали AISI-304						
Лестница с 2 ступенями	A-1	15202	170,00	1	9,0	0,045
Лестница с 3 ступенями	A-1	15203	175,00	1	10,5	0,052
Лестница с 4 ступенями	A-1	15204	200,00	1	12,6	0,059
Лестница с 5 ступенями	A-1	15205	225,00	1	13,7	0,066



Ступени «Standard»

Поручни и ступени из стали AISI-304

Лестница с 2 ступенями	A-1	05492	160,00	1	9,0	0,045
Лестница с 3 ступенями	A-1	05493	170,00	1	10,7	0,052
Лестница с 4 ступенями	A-1	05494	195,00	1	12,2	0,059
Лестница с 5 ступенями	A-1	05495	220,00	1	13,7	0,066



Ступени «Plastico»

Поручни из стали AISI-304 и ступени из полипропилена и стекловолокна

Лестница с 2 ступенями	A-1	05504	150,00	1	8,3	0,045
Лестница с 3 ступенями	A-1	05505	160,00	1	10,0	0,052
Лестница с 4 ступенями	A-1	05506	185,00	1	11,5	0,059
Лестница с 5 ступенями	A-1	05507	210,00	1	13,0	0,066

Лестницы для бассейнов

Код	Цена у.е.	Станд. упаковок	Станд. вес кг	Станд. объем м³
-----	-----------	-----------------	---------------	-----------------



Лестницы «MIXTO» с перилами

Лестницы для бассейнов изготовлены из полированной нержавеющей стали, труба Ø 43. Ступени выполнены из пластмассы или нержавеющей стали. Укомплектованы анкерными креплениями.

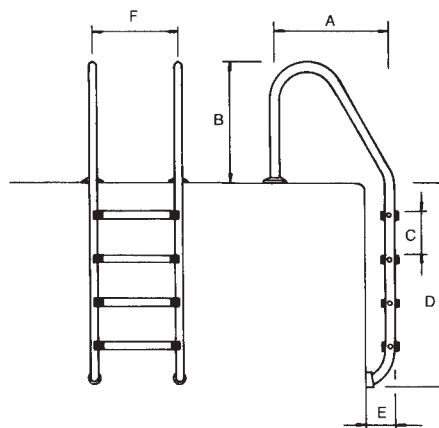

Ступени									



Ступени «Luxe»

Поручни и ступени из стали AISI-316

Лестница с 2 ступенями	A-1	05484	220,00	1	9,7	0,060
Лестница с 3 ступенями	A-1	05485	250,00	1	11,5	0,070
Лестница с 4 ступенями	A-1	05486	290,00	1	12,6	0,079
Лестница с 5 ступенями	A-1	05487	320,00	1	14,8	0,088



Ступени «Standard»

Поручни и ступени из стали AISI-304

Лестница с 2 ступенями	A-1	05496	170,00	1	9,7	0,060
Лестница с 3 ступенями	A-1	05497	180,00	1	11,4	0,070
Лестница с 4 ступенями	A-1	05498	205,00	1	13,1	0,079
Лестница с 5 ступенями	A-1	05499	230,00	1	14,8	0,088



Ступени «Plastico»

Поручни из стали AISI-304 и ступени из полипропилена и стекловолокна

Лестница с 2 ступенями	A-1	05512	150,00	1	9,0	0,060
Лестница с 3 ступенями	A-1	05513	160,00	1	10,7	0,070
Лестница с 4 ступенями	A-1	05514	185,00	1	12,4	0,079
Лестница с 5 ступенями	A-1	05515	210,00	1	14,1	0,088

Лестницы для бассейнов

Код	Цена у.е.	Станд. упаковка	Станд. вес кг	Станд. объем м³
-----	-----------	-----------------	---------------	-----------------



Лестница для переливного бассейна L=1000

Лестница выполнена из нержавеющей стали AISI-316, поручни Ø 43. Ширина лестницы 500 мм. Укомплектованы анкерными креплениями (с заземлением) и стеновыми крепежными пластинами с резиновыми уплотнителями.

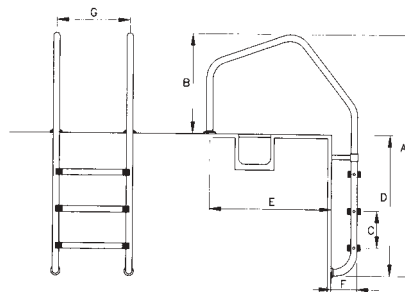

Модель	Ступени						

Ступени «Luxe»

Лестница с 2 ступенями из стали AISI-316	A-1	09668	335,00	1	13,2	0,57
Лестница с 3 ступенями из стали AISI-316	A-1	09669	365,00	1	15,3	0,57
Лестница с 4 ступенями из стали AISI-316	A-1	09670	395,00	1	17,1	0,18
Лестница с 5 ступенями из стали AISI-316	A-1	09671	425,00	1	19,2	0,20
Лестница с 2 ступенями из стали AISI-304	A-1	08920	270,00	1	13,2	0,57
Лестница с 3 ступенями из стали AISI-304	A-1	08921	295,00	1	15,3	0,57
Лестница с 4 ступенями из стали AISI-304	A-1	08922	320,00	1	17,1	0,18
Лестница с 5 ступенями из стали AISI-304	A-1	08923	350,00	1	19,2	0,20



Нижняя часть лестницы Лестница выполнена из нержавеющей стали, ступени «Standard»

2 ступени «Standard» из стали AISI-316	A-1	01456	185,00	1	4,9	0,040
3 ступени «Standard» из стали AISI-316	A-1	01457	235,00	1	6,3	0,040
4 ступени «Standard» из стали AISI-316	A-1	01458	280,00	1	7,7	0,046
5 ступеней «Standard» из стали AISI-316	A-1	01459	320,00	1	9,2	0,065
2 ступени «Standard» из стали AISI-304	A-1	08736	155,00	1	4,9	0,040
3 ступени «Standard» из стали AISI-304	A-1	08737	215,00	1	6,3	0,040
4 ступени «Standard» из стали AISI-304	A-1	08738	260,00	1	7,7	0,046
5 ступеней «Standard» из стали AISI-304	A-1	08739	295,00	1	9,2	0,065

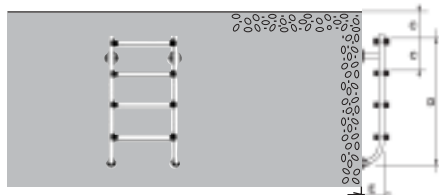

Ступени			

Поручни для выхода из бассейна

Код	Цена у.е.	Станд. упаковка	Станд. вес кг	Станд. объем м ³
-----	-----------	-----------------	---------------	-----------------------------



Комплект состоит из двух поручней, изготовленных из полированной нержавеющей стали, труба Ø 43. Поставляются с крепежным комплектом. 800x800 мм

Модель с фланцами, из стали AISI-316
 Встраиваемая модель из стали AISI-316
 Встраиваемая модель из стали AISI-304

A-1	05541	305,00	1	9,27	0,102
A-1	05540	240,00	1	8,4	0,102
A-1	08741	230,00	1	8,4	0,102

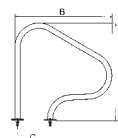



Модель с фланцами
 470x800

A-1	05542	275,00	1	6,97	0,076
-----	--------------	--------	---	------	-------

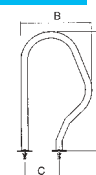



Модель с прямоугольными фланцами 470x800, из стали AISI-316
 Модель с прямоугольными фланцами 470x800, из стали AISI-304

A-1	05543	275,00	1	7,6	0,076
A-1	08743	250,00	1	7,6	0,076

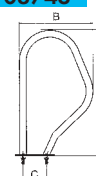



Параллельные поручни

(Крепежные анкера - код 00143 в комплект не входят)

A-1	00110	310,00	1	9,9	0,102
-----	--------------	--------	---	-----	-------

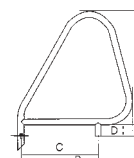



Крестообразные поручни с прямоугольными фланцами

A-1	05544	305,00	1	8,46	0,185
-----	--------------	--------	---	------	-------

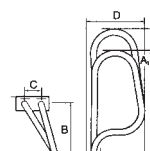

Анкерные крепления для лестниц

	Код	Цена у.е.	Станд. упаковка	Станд. вес кг	Станд. объем м³
 <p>Анкер Из полипропилена и стекловолокна для трубы Ø 43, с заземлением.</p> <p>* Цена за единицу</p>	A-1 00042	8,00	2	0,25	0,001
 <p>Анкерное крепление с болтами Из нержавеющей стали AISI-316</p>	A-1 00143	115,00	2	1,2	0,003
 <p>Шарнирный анкер с фланцем Из нержавеющей стали AISI-304 для трубы Ø 43. Фиксируется с помощью болта и самоблокирующейся гайки.</p>	A-1 00043	70,00	1	0,89	0,002
 <p>Шарнирный анкер с фланцем Из нержавеющей стали AISI-304 для трубы Ø 43.</p>	A-1 08727	85,00	1	1	0,002
 <p>Анкер с фланцем Из нержавеющей стали AISI-316 для трубы Ø 43. В комплект входят 2 анкера, эластичные прокладки, дюбеля и винты.</p>	A-1 07331	56,00	1	1,0	0,003
 <p>Накладка для анкера Из нержавеющей стали AISI-316 для трубы Ø 43.</p>	A-1 05547	5,00	2	0,1	0,005
 <p>Шарнирный стопор Эластичный. ПВХ. Может вращаться в любом направлении Для трубы Ø 43 Для трубы Ø 28</p> <p>* Цена за единицу</p>	A-1 00045 A-1 00046	6,00 6,00	2 2	0,5 0,4	0,002 0,002

Поручни для выхода из бассейна



Поручни для выхода из бассейна
Из трубы Ø 43, сталь AISI-316

Встраиваемые

2 штуки, длина 1220 мм
2 штуки, длина 1524 мм

С фланцами

Прилагается крепежный комплект
2 штуки, длина 1220 мм
2 штуки, длина 1524 мм



Поручни для крепления вне бассейна

Из стали AISI-316 (Цена за единицу)
Встраиваемые, фиксируются анкером 00042
С фланцами и крепежным комплектом

Код			

Код	Цена у.е.	Станд. упаковка	Станд. вес кг	Станд. объем м³
A-1 00034	250,00	1	8,1	0,136
A-1 00035	265,00	1	9,0	0,159
A-1 00036	350,00	1	8,2	0,237
A-1 00037	360,00	1	9,1	0,261

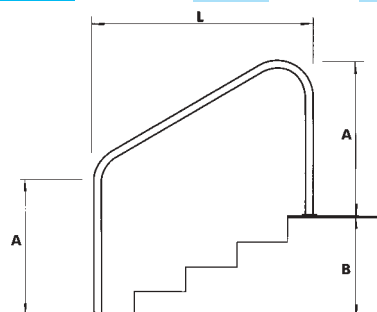

A-1 07780	145,00	1	6,7	0,118
A-1 07781	175,00	1	6,7	0,118

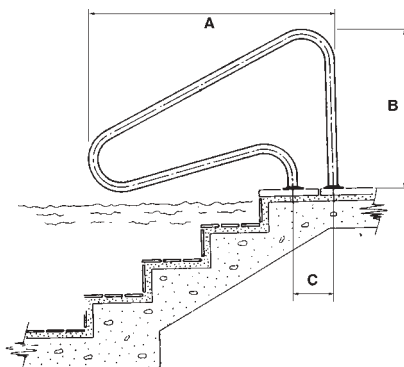

Поручни



Поручень
Из трубы Ø 43, сталь AISI-316

Встраиваемый

0,5 м

1 м

2 м

2,5 м

Код	Цена у.е.	Станд. упаковка	Станд. вес кг	Станд. объем м³
A-1 00047	38,00	2	2,0	0,019
A-1 00048	55,00	2	3,8	0,039
A-1 00049	85,00	2	8,4	0,088
A-1 00050	99,00	2	9,0	0,089

С фланцами

Прилагается крепежный комплект

0,5 м

1 м

2 м

2,5 м

A-1 00051	75,00	2	2,8	0,023
A-1 00052	90,00	2	4,3	0,039
A-1 00053	130,00	2	7,9	0,088
A-1 00054	150,00	2	9,5	0,109



Поручень

Встраиваемый

С фланцами

Прилагается крепежный комплект

A-1 00055	50,00	1	1,0	0,013
A-1 00056	55,00	1	1,0	0,012

Поручни

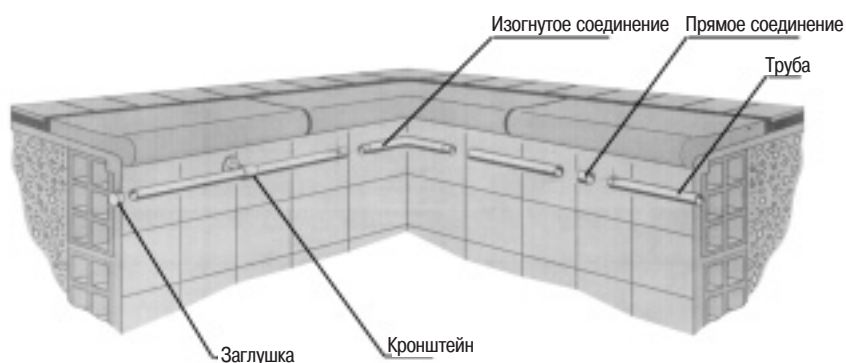

Прямые поручни

С закрытыми концами, труба Ø 43

Из стали AISI-304. Цена за метр.

Из стали AISI-316. Цена за метр.

С открытыми концами, труба Ø 43

Из стали AISI-304. Цена за метр.

Из стали AISI-316. Цена за метр.

С одним открытым и другим закрытым концами, труба Ø 43

Из стали AISI-304. Цена за метр.

Из стали AISI-316. Цена за метр.

Код	Цена у.е.	Станд. упаковка	Станд. вес кг	Станд. объем м³
A-1 00057	40,00	1	1,3	0,002
A-1 05545	43,00	1	1,3	0,002
A-1 20851	28,00	1	1,3	0,002
A-1 19946	30,00	1	1,3	0,002
A-1 20852	35,00	1	1,3	0,002
A-1 20092	45,00	1	1,3	0,002

При размещении заказа указывайте необходимую длину поручня.

Соединители поручней

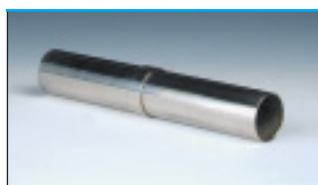

Прямой соединителей поручней

Из нержавеющей стали, для соединения поручней Ø 43.

Из стали AISI-304

Из стали AISI-316

A-1 11284	28,00	1	0,3	0,001
A-1 09452	32,00	1	0,3	0,001



Изогнутый соединителей поручней

Из нержавеющей стали, для соединения поручней Ø 43.

Из стали AISI-304

Из стали AISI-316

A-1 11285	45,00	1	0,3	0,003
A-1 11286	50,00	1	0,7	0,005

Заглушки



Заглушки для поручней Ø 43.

Из стали AISI-304

Из стали AISI-316

A-1 00059	8,00	1	0,1	0,001
A-1 08014	10,00	1	0,1	0,001

Кронштейны для поручней



Изготовлены из нержавеющей стали.
Поставляются с крепежным комплектом.
Обжимного типа
Из стали AISI-316

Код	Цена у.е.	Станд. упаковка	Станд. вес кг	Станд. объем м³
A-1 25342	40,00	2	0,9	0,002



С фланцем
Из стали AISI-316

A-1 08013	30,00	2	0,5	0,002
-----------	-------	---	-----	-------



Комплект крепежа для пленочного бассейна
С фланцами и прокладками

A-1 26172	80,00	1	0,3	0,002
-----------	-------	---	-----	-------



С глухим концом
Из нержавеющей стали AISI-316 для поручней Ø 43.
Поставляется с крепежным комплектом.

A-1 07789	35,00	2	0,6	0,002
-----------	-------	---	-----	-------



Изогнутый кронштейн 90°
Из нержавеющей стали AISI-316 для поручней Ø 43.
Поставляется с крепежным комплектом.

A-1 11143	45,00	1	0,4	0,002
-----------	-------	---	-----	-------



Очиститель для поверхностей из стали
Дезинфицирующее и обезжиривающее средство для любых типов поверхностей из нержавеющей стали.

1 л	A-5 18713	10,00	12	13,8	0,023
5 л	A-5 16630	8,00	2	22,0	0,031

Трамплины и доски для прыжков в воду



Гибкий трамплин «DYNAMIC»

Длина 1,61 м Ширина 0,46 м

Широкая поверхность доски изготовлена из специального материала стойкого к механическим воздействиям, к ультрафиолетовым лучам и атмосферным условиям. Доска имеет противоскользящее покрытие. Поставляется с анкером. Возможно использование анкера от модели 00076.

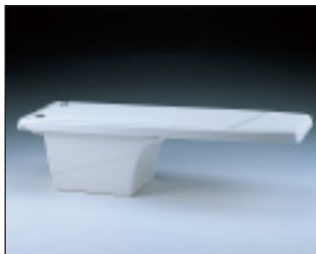

Доска «DYNAMIC»

Длина 1,20 м Ширина 0,40 м

Широкая поверхность доски покрыта изофталиковым материалом, стойким к механическим воздействиям, к ультрафиолетовым лучам и атмосферным условиям. Доска имеет противоскользящее покрытие. Поставляется с анкером.



Прыжковая доска «DYNAMIC»

Длина 2,0 м Ширина 0,60 м
Длина 2,30 м Ширина 0,60 м

Широкая поверхность доски из полиэстера и стекловолокна, имеет противоскользящее покрытие. Поручни и основание изготовлены из матовой нержавеющей стали.

Код	

Код	Цена у.е.	Станд. упаковок	Станд. вес кг	Станд. объем м³
A-1 21392	515,00	1	22	0,335

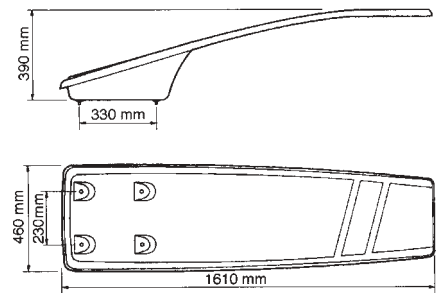

A-1 20090	475,00	1	20	0,325
-----------	--------	---	----	-------

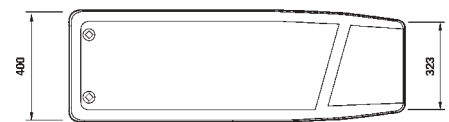
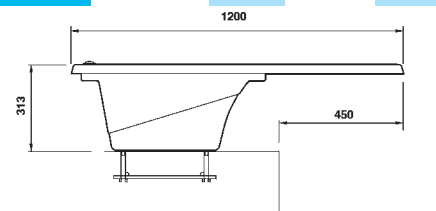

A-1 23199	1 250,00	1	50	1,585
A-1 23200	1 350,00	1	52	

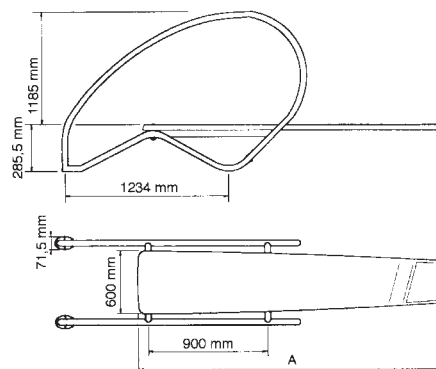

Трамплины и доски для прыжков в воду

Код	Цена у.е.	Станд. упаковка	Станд. вес кг	Станд. объем м³
	00079	430,00	1	12,0

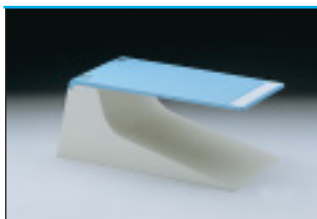

Модель «CLIP»

Доска из полиэстера и стекловолокна. Основание цвета слоновой кости. Доска светло-голубого цвета.

Длина 0,76 м Высота 0,31 м Ширина 0,37 м A-1

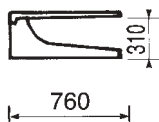

00076	610,00	1	123,0	0,138
-------	--------	---	-------	-------



Модель «DELFINO»

Доска из полиэстера и стекловолокна, светло-голубого цвета.

Длина 1,6 м Высота 0,35 м

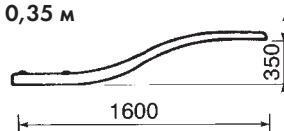

00077	650,00	1	27,0	0,084
00078	670,00	1	25,0	0,072

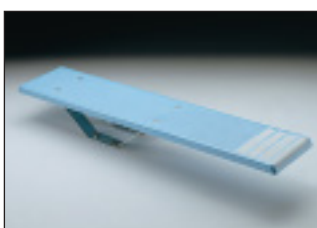

Модель «BALLESTA»

Доска из полиэстера и стекловолокна, светло-голубого цвета. Основание изготовлено из оцинкованной стали.

Длина 1,8 м Высота 0,25 м Ширина 0,4 м A-1
Длина 1,4 м Высота 0,25 м Ширина 0,4 м A-1

Код: 00068

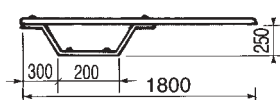

Код: 00069

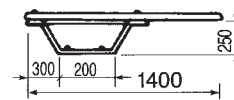

00068	1 250,00	1	38,0	0,850
00069	1 850,00	1	68,0	1,380



Модель «ELEVADO»

Доска светло-голубого цвета, основание цвета слоновой кости. Изготовлены из полиэстера и стекловолокна, имеют противоскользящее покрытие. Поручни изготовлены из нержавеющей стали.

Длина 2,0 м Высота 0,55 м Ширина 0,4 м A-1
Длина 2,5 м Высота 0,75 м Ширина 0,46 м A-1

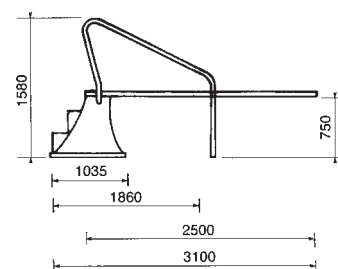
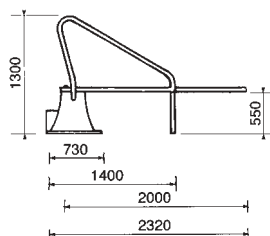

Доски для прыжков в воду



Доска светло-голубого цвета. Изготовлена из полиэстера и стекловолокна, имеет противоскользящее покрытие.

Ширина 0,4 м
Длина 1,4 м
Длина 1,8 м
Длина 2,0 м
Длина 2,3 м

Ширина 0,46 м
Длина 2,5 м
Длина 3,2 м

Код	Цена у.е.	Станд. упаковка	Станд. вес кг	Станд. объем м³
A-1 00060	290,00	1	11,0	0,036
A-1 00061	350,00	1	16,0	0,046
A-1 00062	365,00	1	16,0	0,050
A-1 00063	415,00	1	22,0	0,060
A-1 00064	675,00	1	31,0	0,080
A-1 00065	925,00	1	46,0	0,010

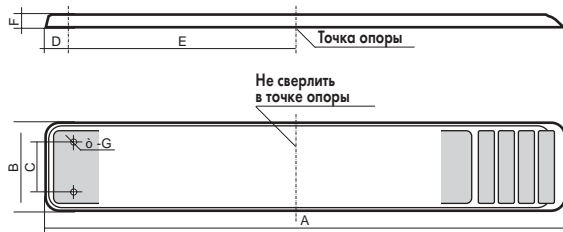

Код	Доска						



Поручни для прыжковых досок
Из нержавеющей стали AISI-304
Подходит для досок длиной до 2,30 м.

A-1 14586	220,00	1	8	0,040
-----------	--------	---	---	-------

Горки



Модель «PRANASLIDE»

Горка и лестница светло-голубого цвета, изготовлены из полиэстера и стекловолокна. Поручни из нерж. стали.

Высота 1,50 м
Высота 1,80 м

A-1 00085	1 690,00	1	62,0	1,214
A-1 00086	1 890,00	1	70,0	1,368

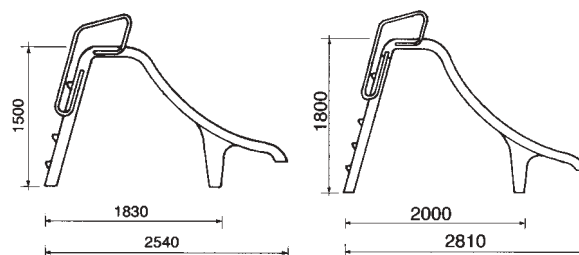

Горки



Модель с поворотом

Горка и лестница светло-голубого цвета, изготовлены из полиэстера и стекловолокна. Поручни из алюминия, выкрашены в белый цвет. Для увеличения скольжения горка оснащена форсунками.

Поворот вправо, высота 1,78 м
Поворот влево, высота 1,78 м

Код	Цена у.е.	Станд. упаковка	Станд. вес кг	Станд. объем м³
A-1 00088	1 995,00	1	83,0	2,913
A-1 00089	1 995,00	1	83,0	2,913

00088 Правая

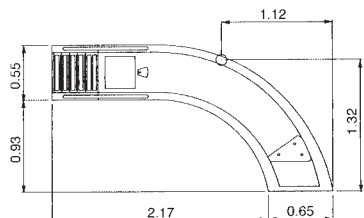

00089 Левая

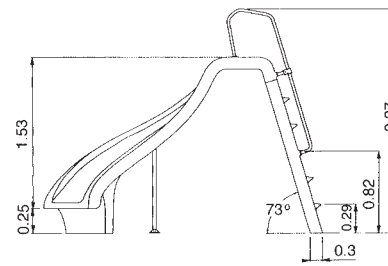
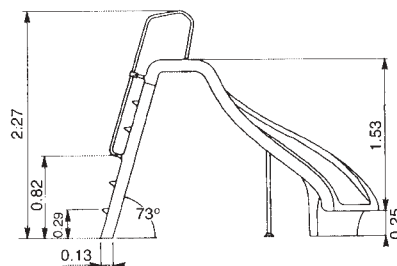
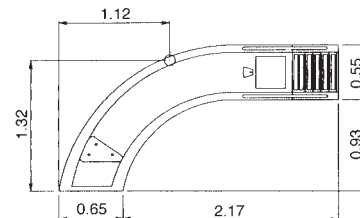

Прямая горка

Горка светло-голубого цвета, изготовлена из полиэстера и стекловолокна. Ступени из полипропилена и стекловолокна. Поручни из нерж. стали. Для увеличения скольжения горка оснащена форсунками.

Высота 1,30 м
Высота 1,80 м
Высота 2,00 м

A-1 00081	975,00	1	31,0	0,550
A-1 00082	1 150,00	1	38,0	0,850
A-1 00083	1 380,00	1	44,0	0,750

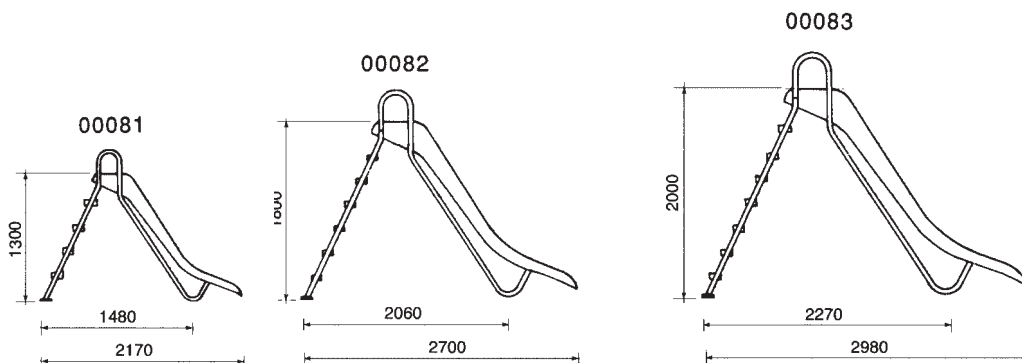

Души

Код	Цена у.е.	Станд. упаковка	Станд. вес кг	Станд. объем м ³
A-1 15840	790,00	1	16,9	0,129



Душевая стойка с 1 насадкой и 2 кранами

Высота 2,10 м

A-1

Изготовлена из нерж. стали AISI-304. Снабжена патрубком для подачи холодной воды, для нагревания воды в алюминиевом баке емкостью 35 л используется солнечная энергия. Стойка оснащена двумя 1/2'' кранами и направленной душевой насадкой. Крепится к полу при помощи 4 винтов.



A-1 21793	490,00	1	8,0	0,110
-----------	--------	---	-----	-------



Душевая стойка с пластиковым резервуаром

Высота 2,13 м

A-1

Изготовлена из нерж. стали AISI-304. Снабжена патрубком для подачи холодной воды, для нагревания воды в пластиковом баке емкостью 15 л используется солнечная энергия. Стойка оснащена двумя кранами и направленной душевой насадкой. Крепится к полу при помощи 4 винтов.



A-1 22464	690,00	1	10,0	0,110
-----------	--------	---	------	-------



Душевая стойка с алюминиевым резервуаром

Высота 2,10 м

A-1

Изготовлена из нерж. стали AISI-304. Снабжена патрубком для подачи холодной воды, для нагревания воды в алюминиевом баке емкостью 25 л используется солнечная энергия. Стойка оснащена двумя кранами и направленной душевой насадкой. Крепится к полу при помощи 4 винтов.



Душевые стойки

Код	Цена у.е.	Станд. упаковка	Станд. вес кг	Станд. объем м³
-----	-----------	-----------------	---------------	-----------------

Душевая стойка «LUXE» **НОВИНКА**

Новые модели душевых стоек LUXE улучшенного дизайна выполнены из нерж. стали AISI-304. Укомплектованы анкерным креплением для бетона и комплектом для соединения 2, 3 и 4 стоек в одну. Высота стойки от пола 2м.

Душевая стойка Luxe с автоматической кнопкой	A-1	25334	860,00	1	8,0	0,110
Душевая стойка Luxe с ручным смесителем	A-1	25335	1 147,00	1	8,0	0,110
Душевая стойка Luxe с пластиковой ручкой	A-1	25336	672,00	1	8,0	0,110
Крепления:						
Анкер	A-1	25337	48,00	1	0,2	0,001
Фланец суппорта	A-1	25338	35,00	1	0,2	0,001
Суппорт для соединения стоек	A-1	26170	15,00	1	0,8	0,004



Автоматическая кнопка



Ручной смеситель



Кран



Насадка



Крепеж

Душевая стойка Luxe	Код 25338	Код 25337	Код 26170
Монтаж 2 стоек	1	2	-
Монтаж 3 стоек	1	3	1
Монтаж 4 стоек	1	4	2

Душевая стойка с 1 насадкой и 1 краном

Высота 2,0 м

Изготовлена из нерж. стали AISI-304, труба Ø 43
В комплекте с анкером 00107.

A-1	00091	224,00	1	5,6	0,052
-----	-------	--------	---	-----	-------



Душевая стойка с 1 насадкой и 1 краном для ног

Высота 2,0 м

Изготовлена из нерж. стали AISI-304, труба Ø 43
В комплекте с анкером 00107.

A-1	00092	253,00	1	6,0	0,052
-----	-------	--------	---	-----	-------



Душевые стойки



Душевая стойка с 1 насадкой и отсечным краном

Высота 2,0 м

Изготовлена из нерж. стали AISI-304, труба Ø 63
Крепится при помощи анкера 00108. Анкер поставляется отдельно.

A-1

00095

365,00

1

7,2

0,051



Душевая стойка с 1 насадкой и 2 кранами

Два крана для хол/гор воды
Высота 2,0 м

Изготовлена из нерж. стали AISI-304, труба Ø 63
Крепится без анкера.

A-1

00096

410,00

1

7,8

0,051



Душевая стойка с насадкой в форме телефонной трубки

Высота 1,05 м

Изготовлена из нерж. стали AISI-304, труба Ø 43
В комплекте с анкером 00107.

A-1

00099

286,00

1

4,7

0,026

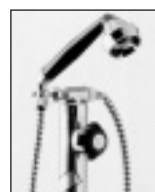

Анкеры для душевых стоек



С заземлением и креплением, обеспечивающим легкий демонтаж

Анкер из ПВХ Ø 43

Для стоек 00091, 00092, 00099

Анкер из латуни Ø 63

Для стойки 00095

A-1

00107

25,00

1

2,5

0,003

A-1

00108

90,00

1

2,5

0,003

00107

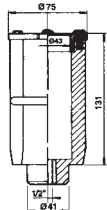

00108

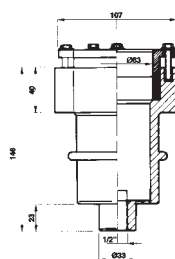

Душевые поддоны

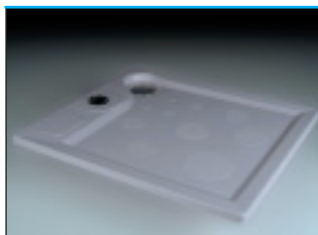

Душевой поддон «RELAX»

80x90 см

Изготовлен из полиэстера и стекловолокна, имеет противоскользящее покрытие.

Слив из нерж. стали.

Под анкер Ø 43

(для стоек 00091, 00092, 00099)

Под анкер Ø 63 (для стойки 00095)

Без анкера

A-1 20066

268,00

1

9,0

0,143

A-1 20067

380,00

1

9,0

0,143

A-1 20073

230,00

1

8,5

0,143

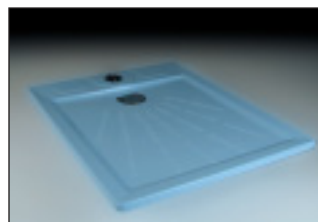

Душевой поддон «CLASSIC»

100x80 см

Изготовлен из полиэстера и стекловолокна, имеет противоскользящее покрытие.

Слив из нерж. стали.

Под анкер Ø 43

(для стоек 00091, 00092, 00099)

Под анкер Ø 63 (для стойки 00095)

Без анкера

A-1 19723

273,00

1

10,0

0,143

A-1 19724

386,00

1

10,0

0,143

A-1 19725

235,00

1

9,5

0,143



Душевой поддон

80x80 см

Изготовлен из полиэстера и стекловолокна, имеет противоскользящее покрытие.

Сливная решетка из нерж. стали Ø 130.

Под анкер Ø 43

(для стоек 00091, 00092, 00099)

Под анкер Ø 63 (для стойки 00095)

A-1 00103

235,00

1

11,0

0,120

A-1 00104

335,00

1

11,0

0,120

20066 – 20067 – 20073

19723 – 19724 – 19725

00103 – 00104

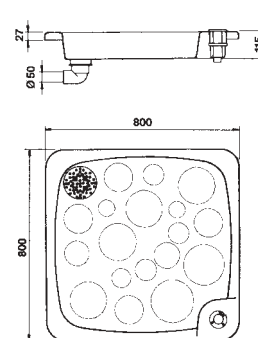
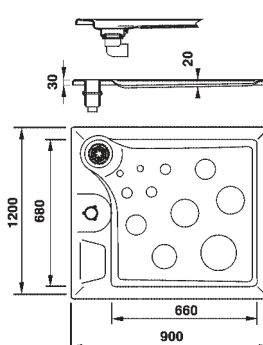
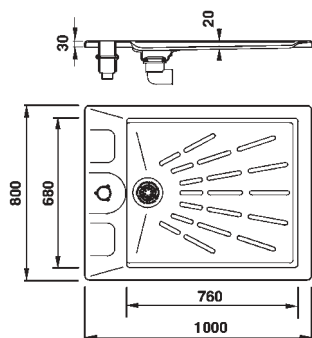

Переливная решетка

Общие характеристики

Решетка изготовлена из полипропилена, материала стойкого к воздействию УФ-лучей. Все модели решетки выполнены в белом цвете.

Во избежании проблем при монтаже, для всех моделей решетки канал должен быть на 5 мм шире самой решетки.

Ширина желоба Ширина решетки

200.....	195
250.....	245
300.....	295
350.....	345

Решетка имеет разную высоту в зависимости от модели.

- Высота продольной решетки = 24 мм
- Высота поперечной решетки = 35 мм

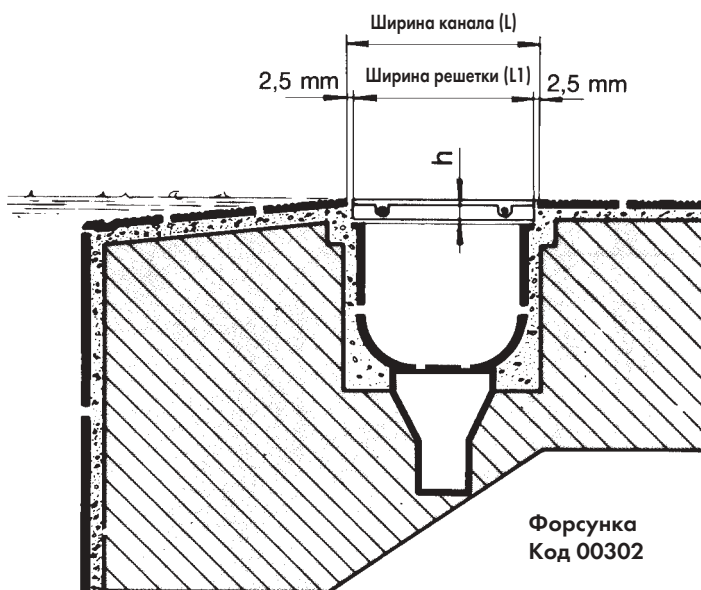

Продольная модель

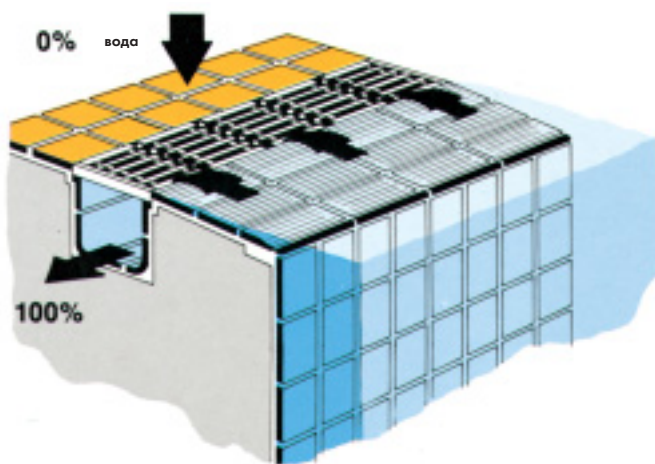

Продольная конструкция решетки обеспечивает полное поглощение воды, вымещающей из бассейна, таким образом, пол вблизи бассейна всегда остается сухим.

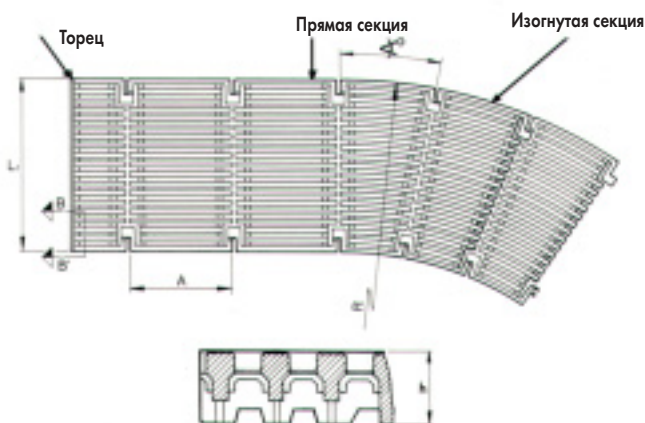

DETALLE B-B'

Модель							
Прямая секция							
Изогнутая секция							
Торец							

Продольная решетка

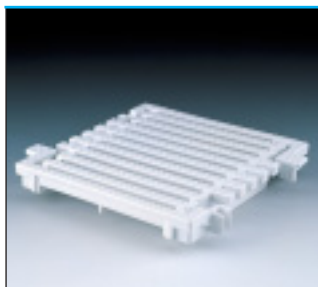

Секция продольной решетки

Секции стыкуются разъемным пазо-штырьевым соединением (5 секций = 1,024 м). Гибкость соединений позволяет получить изгиб до 5 м в радиусе.

Высота 24 мм, ширина 195 мм	В-1	05581	7,00	45	16,2	0,080
Высота 24 мм, ширина 245 мм	В-1	05582	7,50	29	13,4	0,080
Высота 24 мм, ширина 295 мм	В-1	05583	7,75	28	15,6	0,080
Высота 24 мм, ширина 345 мм	В-1	05584	8,00	19	13,2	0,080



Секция продольной решетки с изгибом

Секции соединяются по направлению монтажа. Идеально подходит для бассейнов неправильной формы. Может комбинироваться с секциями прямой решетки.

Внешний радиус изгиба 1 м						
Высота 24 мм, ширина 195 мм	В-1	08001	8,40	60	18,3	0,080
Высота 24 мм, ширина 245 мм	В-1	07565	8,40	42	16,2	0,080
Высота 24 мм, ширина 295 мм	В-1	08002	8,50	32	15,3	0,080
Высота 24 мм, ширина 345 мм	В-1	07566	10,50	24	13,7	0,080
Внешний радиус изгиба 2 м						
Высота 24 мм, ширина 195 мм	В-1	05585	9,28	48	16,5	0,080
Высота 24 мм, ширина 245 мм	В-1	05586	8,94	30	13,4	0,080
Высота 24 мм, ширина 295 мм	В-1	05587	9,52	20	15,6	0,080
Высота 24 мм, ширина 345 мм	В-1	05588	10,09	12	13,2	0,080



Торец секции продольной решетки

Устанавливается в торце обрезанной решетки. Изготовлен из полипропилена.

Высота 24 мм, ширина 195 мм	В-1	06420	0,48	1	0,025	0,001
Высота 24 мм, ширина 245 мм	В-1	06421	0,50	1	0,028	0,001
Высота 24 мм, ширина 295 мм	В-1	06422	0,62	1	0,030	0,001
Высота 24 мм, ширина 345 мм	В-1	06423	0,64	1	0,040	0,001

Поперечная решетка



Модуль решетки

Модули соединяются тросом (49 штук = 1 м)
 Высота 22 мм, ширина 195 мм
 Высота 22 мм, ширина 245 мм

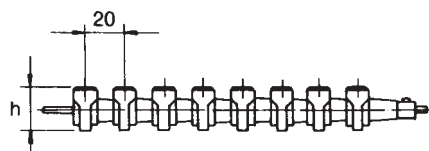

Код	Цена у.е.	Станд. упаковка	Станд. вес кг	Станд. объем м³
B-1 00212	0,55	340	11,9	0,039
B-1 00213	0,66	305	13,2	0,039

Модель	Ширина желоба (L)	Ширина решетки (L1)

Стальной пластифицированный трос

Ø 2,5 мм для соединения модулей
 (цена за м)

B-1 00214	0,60	1000 м	21,0	0,036
-----------	------	--------	------	-------

Стальной AISI-316 пластифицированный трос

Ø 2,5 мм для соединения модулей
 (цена за м)

B-1 00215	1,50	1000 м	21,0	0,036
-----------	------	--------	------	-------

Стопорный штифт для троса

Из латуни

B-1 00216	1,00	100	1,5	0,001
-----------	------	-----	-----	-------

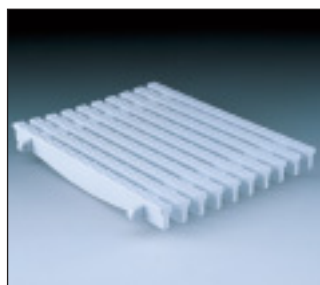

Поперечная секция решетки

Секции стыкуются разъемным пазо-ребневым соединением (5 секций = 0,975 м).

Высота 22 мм, ширина 245 мм.
 Высота 22 мм, ширина 295 мм
 Высота 22 мм, ширина 335 мм

B-1 00217	4,40	52	22,8	0,080
B-1 00218	4,90	45	23,1	0,080
B-1 00219	5,25	38	22,0	0,080

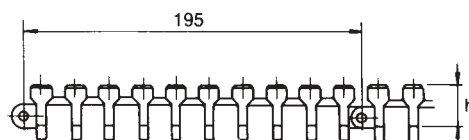

Модель	Ширина желоба (L)	Ширина решетки (L1)



Опорный профиль решетки

(цена за м)

B-1 00224	10,00	25	13,2	0,033
-----------	-------	----	------	-------

Подходит для решетки высотой 22, 24 и 35 мм.
 Внутренние размеры: 24 мм x 37 мм

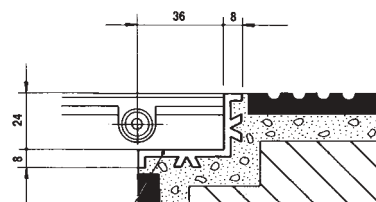

Опорный профиль решетки

Поперечная решетка

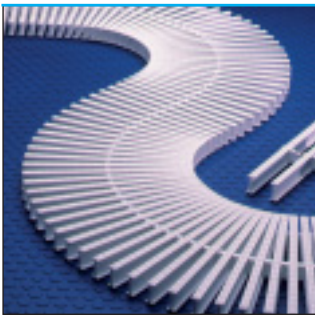

Модуль решетки для изгибов

Модули соединяются кабелем
(49 штук = 1 м)

Высота 22 мм, ширина 195 мм

Высота 22 мм, ширина 245 мм

Высота 22 мм, ширина 295 мм

Высота 22 мм, ширина 335 мм

Код	Цена у.е.	Станд. упаковка	Станд. вес кг	Станд. объем м³
B-1 11107	0,60	470	15,8	0,080
B-1 11108	0,70	320	13,6	0,080
B-1 19202	0,70	300	18,0	0,080
B-1 19203	0,80	250	17,0	0,080

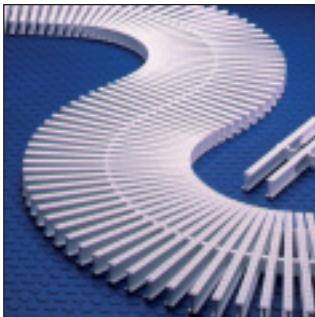

Модуль решетки для изгибов

Модули соединяются кабелем
(45 штук = 1 м)

Высота 35 мм, ширина 195 мм

Высота 35 мм, ширина 245 мм

Высота 35 мм, ширина 295 мм

Высота 35 мм, ширина 335 мм

Код	Цена у.е.	Станд. упаковка	Станд. вес кг	Станд. объем м³
B-1 00220	0,60	450	16,5	0,080
B-1 00221	0,70	300	14,3	0,080
B-1 00222	0,74	290	19,3	0,080
B-1 00223	0,80	250	18,1	0,080

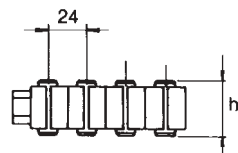

Модель	

Угловая плитка



Угловая плитка для переливного желоба 45°

Изготовлена из полипропилена, белого цвета.

Высота	ширина	В-1	Код	Цена у.е.	Станд. упаковка	Станд. вес кг	Станд. объем м³
24 мм	200 мм	В-1	22387	20,00	4	1,9	0,006
24 мм	250 мм	В-1	22388	24,00	4	2,4	0,009
24 мм	300 мм	В-1	22389	28,00	4	2,9	0,012
24 мм	340 мм	В-1	22390	32,00	4	3,7	0,016
35 мм	200 мм	В-1	22391	30,00	4	2,0	0,092
35 мм	250 мм	В-1	22392	35,00	4	2,6	0,014
35 мм	300 мм	В-1	22393	40,00	4	3,2	0,012
35 мм	340 мм	В-1	22394	35,00	4	4,0	0,023

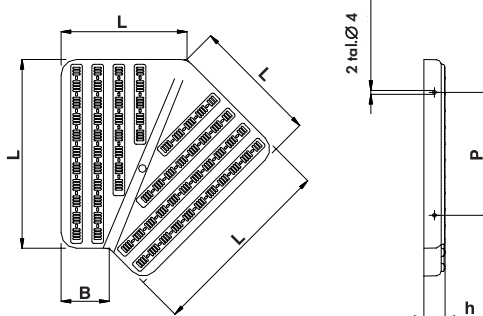

Модель				



Угловая плитка для переливного желоба 90°

Изготовлена из полипропилена, белого цвета.

Высота	ширина	В-1	Код	Цена у.е.	Станд. упаковка	Станд. вес кг	Станд. объем м³
24 мм	200 мм	В-1	22379	26,00	4	2,8	0,006
24 мм	250 мм	В-1	22380	32,00	4	3,6	0,009
24 мм	300 мм	В-1	22381	40,00	4	4,8	0,012
24 мм	340 мм	В-1	22382	48,00	4	5,7	0,016
35 мм	200 мм	В-1	22383	35,00	4	3,2	0,009
35 мм	250 мм	В-1	22384	38,00	4	4,1	0,014
35 мм	300 мм	В-1	22385	48,00	4	5,3	0,012
35 мм	340 мм	В-1	22386	52,00	4	6,2	0,023

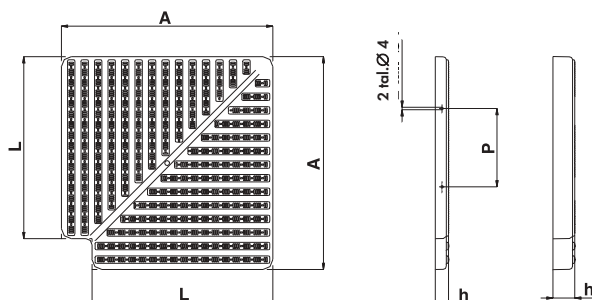

Модель				