

Декоративное оборудование и освещение

Оптическое волокно

Светильники

Лампы и стекла

Трансформаторы

Соединительные коробки

Противотоки

Подводная аудиосистема «AquaSound»

Оптическое волоконные генераторы

Код	Цена у.е.	Станд. упаковка	Станд. вес кг	Станд. объем м ³
-----	-----------	-----------------	---------------	-----------------------------



Система 2000

Корпус генератора из пластика, прозрачная крышка. Рассчитан на 410 волокон. Электропитание 220-240 В, мощность 250 Вт.

Генератор 4 цветов	A-9	18279	939,97	1	8,2	0,050
Генератор 8 цветов	A-9	18280	1 029,50	1	8,2	0,050

Дополнительные возможности:

- Блок дистанционного управления для генераторов на 4 и 8 цветов. Функции: включение/отключение и выбор цвета.

A-9	18830	344,67	1	0,3	0,001
-----	-------	--------	---	-----	-------

- Синхронизация генераторов: если используется несколько генераторов, то существует возможность синхронизации их работы. Для этой цели необходимо установить основной синхронизирующий генератор, с которого будут поступать все команды для генераторов. Для более точной работы системы можно также установить вспомогательный синхронизирующий генератор.

Основной синхронизирующий генератор	A-9	18831	1 723,29	1	8,3	0,050
Вспомогательный синхронизирующий генератор	A-9	18832	1 588,99	1	8,3	0,050

8

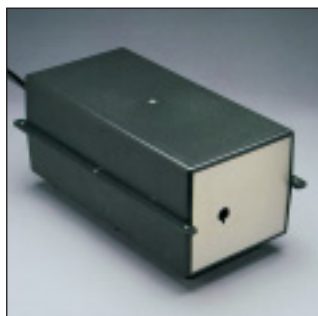

Серия 404

Корпус генератора из пластика, металлогалогенная лампа с потенциалом 6000 часов. Рассчитан на 300 волокон. Электропитание 220-240 В, мощность 150 Вт.

Генератор 4 цветов	A-9	18833	2 103,76	1	7,4	0,042
--------------------	-----	-------	----------	---	-----	-------

Дополнительные возможности:

- Синхронизация генераторов: если используется несколько генераторов, то существует возможность синхронизации их работы. Для этой цели необходимо установить основной синхронизирующий генератор, с которого будут поступать все команды для генераторов. Для более точной работы системы можно также установить вспомогательный синхронизирующий генератор.

Основной синхронизирующий генератор	A-9	18834	2 551,37	1	7,4	0,042
Вспомогательный синхронизирующий генератор	A-9	18835	2 551,37	1	7,4	0,042

Оптическое волокно



Центрирующий элемент

Опτικο-волоконный кабель в бухтах

Для светильников и другого опτικο-волоконного оборудования из нашего каталога.

С центрирующими элементами
(Цена за бухту)

25-жильный кабель, бухта 76,2 м
10 центрирующих элементов

A-9 18325 1 566,63 1 3,3 0,019

50-жильный кабель, бухта 152,4 м
20 центрирующих элементов

A-9 18328 5 595,10 1 3,6 0,019

75-жильный кабель, бухта 152,4 м
20 центрирующих элементов

A-9 18332 6 714,09 1 4,3 0,026

100-жильный кабель, бухта 152,4 м
20 центрирующих элементов

A-9 18336 7 833,12 1 4,6 0,026

150-жильный кабель, бухта 76,2 м
20 центрирующих элементов

A-9 18340 6 432,10 1 5,1 0,033

225-жильный кабель, бухта 76,2 м
20 центрирующих элементов

A-9 18343 9 511,64 1 5,3 0,033

300-жильный кабель, бухта 76,2 м
20 центрирующих элементов

A-9 18346 12 588,63 1 5,6 0,033

Без центрирующих элементов
(Цена за метр)

25-жильный кабель

A-9 18327 22,61 1 0,1 0,030

50-жильный кабель

A-9 18331 40,37 1 0,1 0,060

75-жильный кабель

A-9 18335 48,46 1 0,1 0,080

100-жильный кабель

A-9 18339 56,54 1 0,1 0,120

150-жильный кабель

A-9 18342 92,86 1 0,2 0,170

225-жильный кабель

A-9 18345 137,29 1 0,3 0,260

300-жильный кабель

A-9 18348 181,73 1 0,3 0,330

Оптическое волокно

Код	Цена у.е.	Станд. упаковка	Станд. вес кг	Станд. объем м ³
-----	-----------	-----------------	---------------	-----------------------------



Центрирующий элемент

Готовые отрезки кабеля

Каждый отрезок имеет центрирующий элемент, адаптированный под все светильники.

150-жильный кабель, длина 3 м	A-9	18287	367,04	1	1,0	0,008
150-жильный кабель, длина 3,5 м	A-9	18288	420,76	1	1,0	0,008
225-жильный кабель, длина 3 м	A-9	18291	443,12	1	1,0	0,008
225-жильный кабель, длина 3,5 м	A-9	18292	514,77	1	1,0	0,008
225-жильный кабель, длина 4,8 м	A-9	18293	644,54	1	1,0	0,008
300-жильный кабель, длина 3 м	A-9	18296	698,27	1	1,0	0,008
300-жильный кабель, длина 4,8 м	A-9	18297	1 007,10	1	1,0	0,008

Светильники для бетонных бассейнов

8



Резьбовой светильник

Из белого ABS-пластика. Внутренний Ø 50, внешняя резьба 2". В комплекте с плоским и вогнутым стеклом. Возможна установка с закладными 15660-15661.

A-9	25389	39,09	1	0,3	0,002
-----	-------	-------	---	-----	-------



Клеевой светильник

Из белого ABS-пластика. Для трубы Ø 50 или 63. В комплекте с плоским и вогнутым стеклом. Возможна установка с закладными 15658-15659.

A-9	25390	39,09	1	0,3	0,002
-----	-------	-------	---	-----	-------



Светильник для освещения подводных объектов

Из ABS-пластика. Совместим только с 25 или 50-жильным кабелем. В комплекте с вогнутым стеклом.

Серый	A-9	18354	88,08	1	0,2	0,001
Белый	A-9	18355	88,08	1	0,2	0,001

Оптическое волокно: светильники для пленочных бассейнов



Клеевой светильник

Из белого ABS-пластика. Для трубы Ø 50. В комплекте с прокладками и шурупами, а также с плоским и вогнутым стеклом.

A-9

25391

46,94

1

0,5

0,002



Клеевой светильник

Для бассейнов с акриловым покрытием. Из белого ABS-пластика. Для трубы Ø 50. В комплекте с прокладками и шурупами, а также с плоским и вогнутым стеклом.

A-9

25392

46,94

1

0,4

0,002



Светильник для освещения подводных объектов

Из белого ABS-пластика. Совместим только с 25 или 50-жильным кабелем. В комплекте с прокладками и шурупами, а также вогнутым стеклом.

A-9

18356

110,09

1

0,7

0,001



Светильник для освещения подводных объектов

Для бассейнов с акриловым покрытием. Из белого ABS-пластика. Совместим только с 25 или 50-жильным кабелем. В комплекте с прокладками и шурупами, а также вогнутым стеклом.

A-9

18357

129,96

1

0,3

0,001

Оптическое волокно: ландшафтные и настенные светильники



Настенный светильник

Изготовлен из пластика.
Поставляется с 25-жильным кабелем.
В комплекте два корпуса (белый и серый).

	Код	Цена у.е.	Станд. упаковка	Станд. вес кг	Станд. объем м³
Светильник с 25-жильным кабелем длиной 4,6 м	A-9 18366	268,55	1	0,6	0,009
Светильник с 25-жильным кабелем длиной 7,6 м	A-9 18367	335,71	1	0,8	0,009
Светильник с 25-жильным кабелем длиной 12,2 м	A-9 18368	425,24	1	1,0	0,009
Светильник с 25-жильным кабелем длиной 18,3 м	A-9 18369	514,77	1	1,3	0,009



Светящийся стержень «Fiberstix»

Ярко светящийся 3-жильный стержень,
изготовлен из пластика.

4 проводника соединены оптоволоконным кабелем длиной 3 м.	A-9 18409	179,06	1	1,0	0,008
4 проводника соединены оптоволоконным кабелем длиной 2,4/4/5,5/7 м	A-9 18410	290,95	1	1,1	0,008
6 проводников соединены оптоволоконным кабелем длиной 2,4/4/5,5/7/8,5 м	A-9 18411	469,96	1	1,6	0,008



Гибкий светильник «Star Glo»

Для освещения растений, камней и др. объектов,
изготовлен из пластика.
Совместим с 12, 25 или 75-жильным кабелем.

Гибкий светильник.	A-9 18404	44,76	1	0,2	0,002
Гибкий светильник с 25-жильным кабелем длиной 4,6 м	A-9 18405	179,06	1	0,6	0,008
Гибкий светильник с 25-жильным кабелем длиной 7,6 м	A-9 18406	268,55	1	0,8	0,008
Гибкий светильник с 25-жильным кабелем длиной 12,2 м	A-9 18407	402,88	1	1,0	0,008

Оптическое волокно: водопады

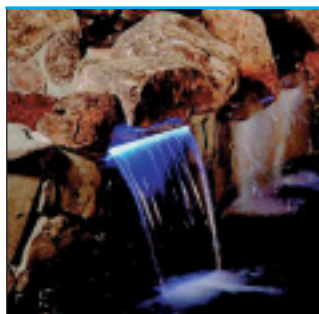

Водопад «Fiberstars Falls»

Для освещения водопада используется 50-жильный оптоволоконный кабель (кабель включен в комплект).

Водопад шириной 30 см,
кабель длиной 7,6 м

A-9 18836 775,46 1 3,3 0,019

Водопад шириной 30 см,
кабель длиной 12,2 м

A-9 18837 926,53 1 3,6 0,019

Водопад шириной 46 см,
кабель длиной 7,6 м

A-9 18838 856,03 1 4,3 0,026

Водопад шириной 46 см,
кабель длиной 12,2 м

A-9 18839 1 007,10 1 4,6 0,026

Водопад шириной 61 см,
кабель длиной 4,6 м

A-9 18840 827,83 1 5,1 0,033

Водопад шириной 61 см,
кабель длиной 7,6 м

A-9 18841 936,60 1 5,3 0,033

Водопад шириной 61 см,
кабель длиной 12,2 м

A-9 18842 1 087,71 1 5,6 0,033

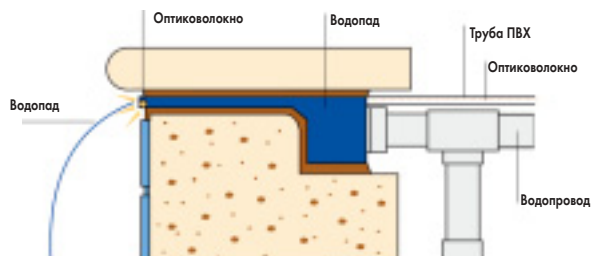

Кабель



30-жильный оптоволоконный кабель
для подсветки периметра.
Подходит для всех видов направляющего профиля.

Бухта 305 м

A-9 18373 6 266,49 1 28,0 0,080

Бухта 152,5 м

A-9 18374 3 133,22 1 14,0 0,050

Цена за метр

A-9 18378 22,24 1 0,1 0,006

Оптическое волокно: кабель



42-жильный оптико-волоконный кабель для подсветки периметра. Подходит для всех видов направляющего профиля.

Бухта 305 м

A-9

18843

11 190,16

1

31,0

0,080

Цена за метр

A-9

18928

40,37

1

0,1

0,006

Код	Цена у.е.	Станд. упаковка	Станд. вес кг	Станд. объем м ³
A-9 18843	11 190,16	1	31,0	0,080
A-9 18928	40,37	1	0,1	0,006

Способы прокладки кабеля по периметру

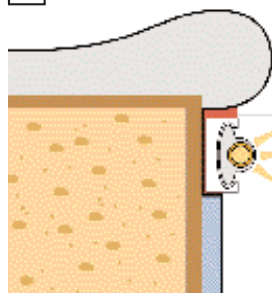

Силикон
Кабель
Направляющий профиль 18395

В только что построенных бетонных бассейнах с кафельной облицовкой кабель укладывается в направляющий профиль 18395. Профиль крепится с помощью силикона 18399 поверх кафеля. После установки профиля необходимо заделать силиконом верхний и нижний швы. Затем кабель прокладывается в профиль по периметру.

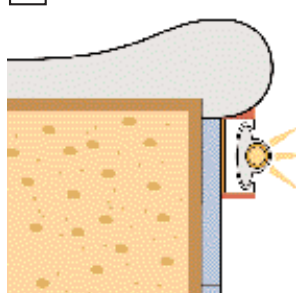

Силикон
Двусторонняя клейкая лента
Кабель
Направляющий профиль 18395

В только что построенных бетонных или сборных бассейнах кабель укладывается в направляющий профиль 18395. Профиль крепится с помощью двусторонней клейкой ленты 18398. После установки профиля необходимо заделать силиконом верхний и нижний швы. Затем кабель прокладывается в профиль по периметру.

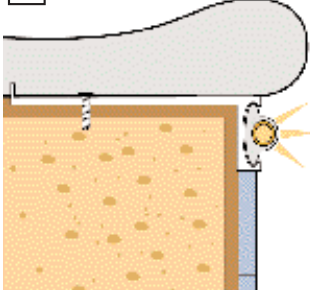

Кабель
Направляющий профиль 18396

В только что построенных бетонных бассейнах также возможно уложить кабель в направляющий профиль 18396. Профиль крепится за верхнюю стенку бассейна, а поверх него размещается декоративный камень.

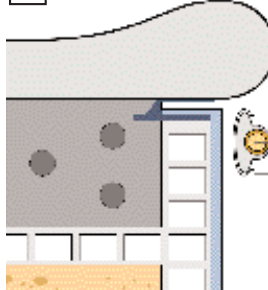

Кабель
Направляющий профиль 18397
Лайнер

В пленочных бассейнах кабель укладывается в направляющий профиль 18397. Профиль крепится прямо в суппорт лайнера.

Оптическое волокно: направляющий профиль для кабеля

		Код	Цена у.е.	Станд. упаковка	Станд. вес кг	Станд. объем м³
	<p>Направляющий профиль</p> <p>Длина 15,2 м, из белого пластика. Предназначен для прокладки кабеля по периметру. Крепится с помощью силикона или двусторонней клейкой ленты.</p>	A-9 18395	161,14	1	2,4	0,005
	<p>Направляющий профиль</p> <p>Длина 15,2 м, из белого пластика. Предназначен для прокладки кабеля по периметру. Крепится с помощью шурупов на чашу бассейна.</p>	A-9 18396	125,33	1	4,5	0,009
	<p>Направляющий профиль</p> <p>Длина 30,75 м (25x1,23 м), из белого пластика. Применяется в пленочных бассейнах для прокладки кабеля по периметру. Крепится прямо в суппорт лайнера.</p>	A-9 18397	223,82	1	4,6	0,009
	<p>Декоративный фитинг</p> <p>Изготовлен из пластика. Используется для разводки кабеля, идущего из трубы 1'' от генератора.</p>	A-9 18401	13,44	1	0,1	0,001
<p>Труба — Профиль — Декоративный фитинг</p>						
Силикон и клейко-лента						
	Силикон 304 мл	A-9 18399	16,77	1	0,3	0,001
	Силикон 24x304 мл	A-9 18400	380,48	1	8,8	0,016
	Двусторонняя клейкая лента 50 м	A-9 18398	76,09	1	0,3	0,001

Оптическое волокно: аксессуары

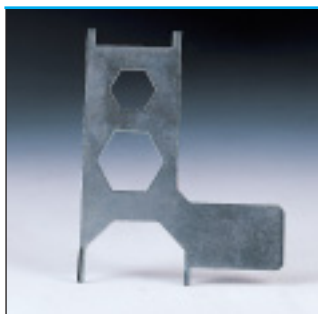

Ключ для центрирования линз

Для быстрой и легкой корректировки размеров линз и центрирующего элемента.

Вогнутая линза

Плоская линза

Прокладка для светильников



Центрирующий элемент

Позволяет соединить оптико-волоконный кабель со светильником.

Для 12-75-жильного кабеля

Для 75-300-жильного кабеля



Код	Цена у.е.	Станд. упаковка	Станд. вес кг	Станд. объем м ³
A-9 18413	13,44	1	0,1	0,001
A-9 18358	43,33	1	0,1	0,001
A-9 18433	41,42	1	0,1	0,001
A-9 25395	8,35	1	0,1	0,001

A-9 25393	19,57	1	0,1	0,001
A-9 25394	19,57	1	0,1	0,001

Запасные части для генераторов

Лампа для генераторов из серии 2000

Лампа для генераторов из серии 404

Трансформатор 220-240 В

Предохранитель с патроном

Вентилятор охлаждения

A-9 18415	80,57	1	0,1	0,001
A-9 19738	757,78	1	0,3	0,005
A-9 18418	349,15	1	2,0	0,001
A-9 18422	8,96	1	0,1	0,001
A-9 18895	116,37	1	1,6	0,001

Светильники для бетонных бассейнов



Светильник «UL»

Без кабеля и трансформатора

Светильник «UL»

С кабелем 2x6 мм² (3м), без трансформатора

Код	Цена у.е.	Станд. упаковка	Станд. вес кг	Станд. объем м ³
A-9 10895	105,00	1	3,7	0,035
A-9 16003	125,00	1	4,8	0,035

Светильник изготовлен из белого пластика, поставляется в комплекте с нишей, накладным кольцом и лампой 300 Вт. Возможна как горизонтальная установка, так и под углом 4° для предотвращения ослепляющего эффекта.

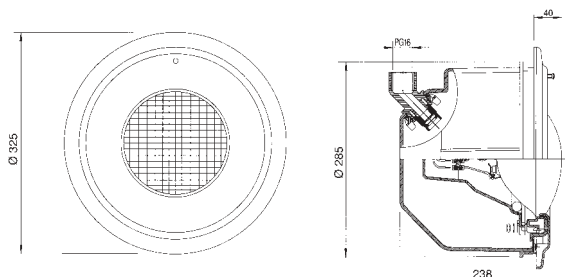

Ниша для светильников «UL»

Изготовлена из пластика, имеет съемную заднюю стенку. Вращающаяся втулка позволяет установить закладную с помощью переходника 1'', 3/4'' или 1/2'' в любом направлении.

A-9 17857	60,00	4	8,1	0,120
-----------	-------	---	-----	-------



Светильник «Extra Plano»

Изготовлен из прочного белого пластика. Крепится к стене бассейна винтами с дюбелями с помощью крестовины. Укомплектован кабелем (3м) и галогенной лампой 100 Вт.

(Монтируется без ниши)

A-9 21626	95,00	4	8,93	0,055
-----------	-------	---	------	-------

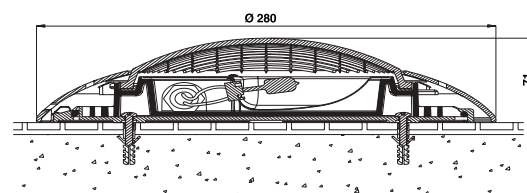

Светильники для бетонных бассейнов



Светильник «Standard»

В комплекте с нишей и лампой 300 Вт / 12 В.

Без кабеля и трансформатора

С накладкой из белого ABS-пластика

A-9 07838

75,00

4

8,6

0,072

С накладкой из нерж. стали

A-9 07837

90,00

4

10,06

0,072

С кабелем 2x6 мм² (3м), без трансформатора

С накладкой из белого ABS-пластика

A-9 07844

95,00

4

12,6

0,069

С накладкой из нерж. стали

A-9 07843

115,00

4

13,6

0,069

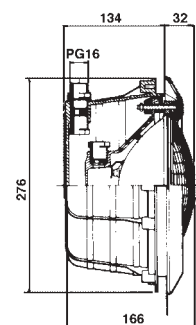
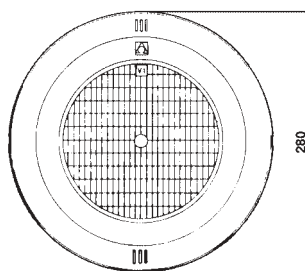

Ниша для светильников «Standard»

Из пластика, в комплекте с сальниками для светильников 07837 и 07838.

Выход кабеля сбоку или внизу ниши.

A-9 00349

17,00

6

4,66

0,068

Светильники для бетонных бассейнов

Код	Цена у.е.	Станд. упаковка	Станд. вес кг	Станд. объем м ³
A-9 07833	85,00	4	11,20	0,090
A-9 07831	100,00	4	12,25	0,090



Светильник «PS»

В комплекте с нишей и лампой 300 Вт / 12 В.

Без кабеля и трансформатора

С накладкой из белого ABS-пластика

С накладкой из нерж. стали

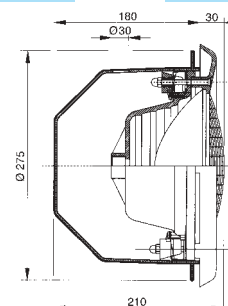
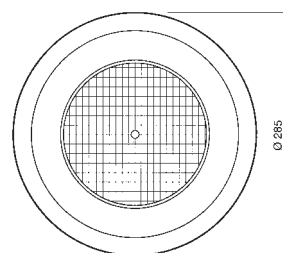

Ниша для светильников «PS»

Изготовлена из полистирола, в комплекте с сальниками для светильников 07831 и 07833.

A-9 00355	25,00	6	7	0,068
-----------	-------	---	---	-------



Светильник из нерж. стали

Из нерж. стали AISI-316, в комплекте с нишей, кабелем 2,5 м и лампой 300 Вт / 12 В.

Накладка крепится к нише с помощью винтов.

Накладка Ø 250

Накладка Ø 295

A-9 00358	245,00	1	3,8	0,018
A-9 00359	250,00	1	3,9	0,018

(С монтажным комплектом 00368 светильники могут монтироваться в пленочном бассейне).

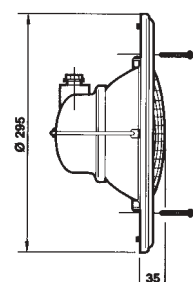
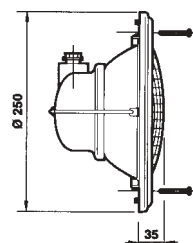
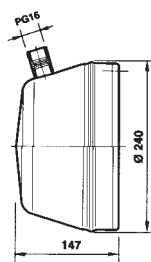

Светильники для бетонных бассейнов

Код	Цена у.е.	Станд. упаковка	Станд. вес кг	Станд. объем м ³
A-9 17885	95,00	4	1,165	0,015



Светильник «Mini»

Дихроичный светильник из ABS-пластика. Штыковое крепление накладки к корпусу светильника. В комплекте с дихроичной лампой 50 Вт / 12 В, 95 люкс, спектр луча 38°, диаметр освещаемой поверхности - 2,5 м.

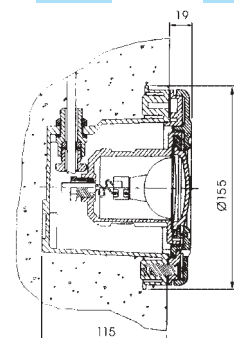

A-9 17883	72,00	4	0,53	0,010
-----------	-------	---	------	-------



Светильник «Mini»

Дихроичный светильник из ABS-пластика. Штыковое крепление накладки к корпусу светильника. Предусмотрена ниша для установки цветных стекол. В комплекте с дихроичной лампой 50 Вт / 12 В, 95 люкс, спектр луча 38°, диаметр освещаемой поверхности - 2,5 м. Монтируется с закладной Ø 63.

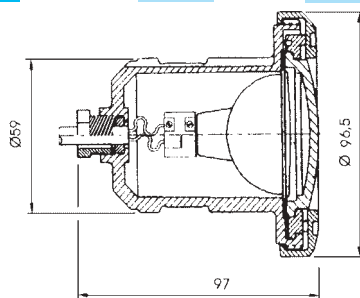

A-9 08556	120,00	4	6,82	0,014
-----------	--------	---	------	-------



Светильник «Mini»

В комплекте с дихроичной лампой 50 Вт / 12 В, 95 люкс, спектр луча 38°, диаметр освещаемой поверхности - 2,5 м.

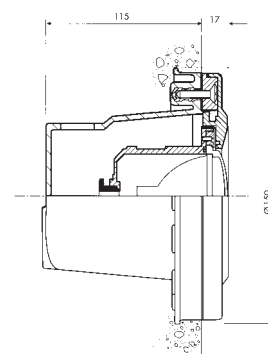

Светильники для бетонных бассейнов

Код	Цена у.е.	Станд. упаковка	Станд. вес кг	Станд. объем м³
	A-9 08554	90,00	4	4,25



Светильник «Mini»

Изготовлен из хромированной латуни, накладка Ø 96 из белого ABS-пластика. В комплекте с кабелем 3x1 мм² (3м) и дихроичной лампой 50 Вт / 12 В, 95 люкс, спектр луча 38°, для закладной Ø 63, диаметр освещаемой поверхности - 2,5 м.

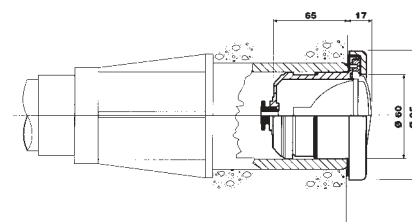

Аксессуары для светильников с нишей в бетонном бассейне



Защитная крышка

Для защиты ниши светильника в период строительства бассейна.

Для светильника «Mini»
 Для светильников «Standard» / «PS»
 Для светильника «UL»

A-2 15877	2,00	110	8,0	0,039
A-2 15875	3,00	70	10,5	0,039
A-2 15876	4,00	30	6,0	0,039



Закладные из ПВХ Длина 300 мм

Серого цвета. Внешняя резьба 2", внутренний Ø 50.

A-2 00324	10,00	-	-	-
-----------	-------	---	---	---



Закладные из ABS-пластика Регулируемая длина

Для клеевых форсунок на трубу Ø 63, PN 6 и для дихроичных светильников «MINI» 08554.

A-2 15661	8,00	15	4,2	0,040
-----------	------	----	-----	-------

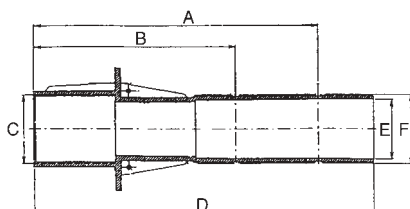

Размеры	Модель

Светильники для сборных и пленочных бассейнов



Светильник «UL»

Без кабеля и трансформатора

A-9 10892 130,00 1 4,5 0,035

Светильник «UL»

С кабелем 2x6 мм² (3м), без трансформатора

A-9 16004 150,00 1 4,5 0,035

Светильник изготовлен из белого пластика, поставляется в комплекте с нишей, эластичными прокладками, фланцами, винтами, накладным кольцом и лампой 300 Вт. Возможна как горизонтальная установка, так и под углом 4° для предотвращения ослепляющего эффекта.

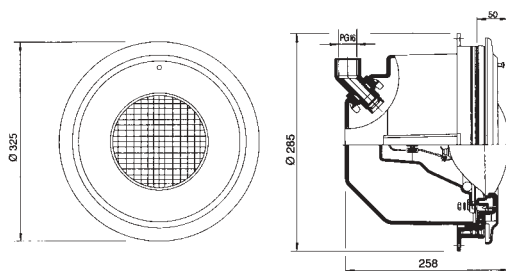

Ниша для светильников «UL»

Изготовлена из пластика, имеет съемную заднюю стенку. Поставляется в комплекте с эластичными прокладками, фланцами и винтами. Вращающаяся втулка позволяет установить закладную с помощью переходника 1", 3/4" или 1/2" в любом направлении.

A-9 17858 95,00 4 10,7 0,12



Светильник «Extra Plano»

A-9 21627 95,00 5 8,93 0,055

Изготовлен из прочного белого пластика. Крепится к стене бассейна винтами с дюбелями с помощью крестовины. Укомплектован кабелем (3м) и галогенной лампой 100 Вт.

(Монтируется без ниши)

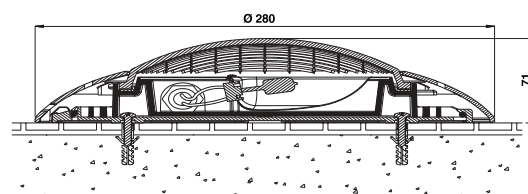

Светильники для сборных и пленочных бассейнов



Светильник «Standard»

Без кабеля и трансформатора

С накладкой из белого ABS-пластика

С накладкой из нерж. стали

С винтами-саморезами Модель Parker

С кабелем 2x6 мм² (3м), без трансформатора

С накладкой из белого ABS-пластика

С накладкой из нерж. стали

С винтами-саморезами Модель Parker

Поставляется в комплекте с нишей и лампой 300 Вт / 12 В, эластичными прокладками, фланцами и винтами.

Код	Цена у.е.	Станд. упаковка	Станд. вес кг	Станд. объем м ³
A-9 07852	99,00	4	10,32	0,069
A-9 07851	118,00	4	11,28	0,069
A-9 21079	170,00	4	10,0	0,070
A-9 07856	130,00	4	13,8	0,069
A-9 07855	147,00	4	14,5	0,069
A-9 21080	124,00	4	13,5	0,070

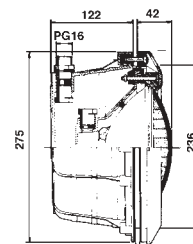
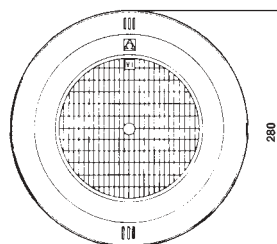

Ниша для светильников «Standard»

Из пластика, в комплекте с сальниками, эластичными прокладками, фланцами и винтами.

A-9 00364	42,00	6	6,24	0,069
-----------	-------	---	------	-------



Светильник «PS»

Без кабеля и трансформатора

С накладкой из белого ABS-пластика

С накладкой из нерж. стали

В комплекте с нишей, лампой 300 Вт / 12 В, фланцем, эластичными прокладками и винтами.

A-9 07847	108,00	4	15,0	0,072
A-9 07850	130,00	4	13,4	0,080

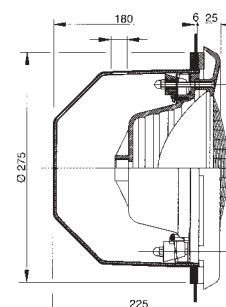
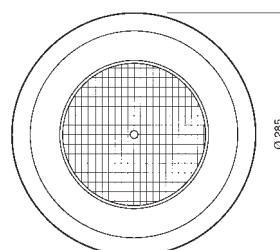

Светильники для сборных и пленочных бассейнов

Код	Цена у.е.	Станд. упаковка	Станд. вес кг	Станд. объем м ³
A-9 00367	51,00	4	8,38	0,113



Ниша для светильников «PS»

Изготовлена из ABS-пластика. В комплекте с фланцем, эластичными прокладками и винтами.

A-9 00368	58,00	1	0,6	0,003
-----------	-------	---	-----	-------

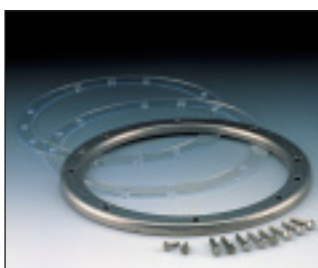

Монтажный комплект для светильников из нерж. стали

С помощью данного монтажного комплекта светильники 00358 и 00359 (стр. 137) могут устанавливаться в пленочных бассейнах.

A-9 17886	99,00	4	1,165	0,015
-----------	-------	---	-------	-------



Светильник «Mini»

Дихроичный светильник из ABS-пластика. Штыковое крепление накладки к корпусу светильника. В комплекте с фланцем, эластичными прокладками, винтами, кабелем 3x1 мм (1,5 м) и дихроичной лампой 50 Вт / 12 В, 95 люкс, спектр луча 38°, диаметр освещаемой поверхности - 2,5 м.

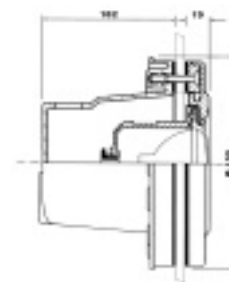

A-9 08557	125,00	4	7,12	0,014
-----------	--------	---	------	-------



Светильник «Mini»

С металлической нишей (хромированная латунь), лицевая часть из белого ABS-пластика. В комплекте с фланцем, эластичными прокладками, винтами, кабелем 3x1 мм (3 м) и дихроичной лампой 50 Вт / 12 В, 95 люкс, спектр луча 38°, диаметр освещаемой поверхности - 2,5 м.

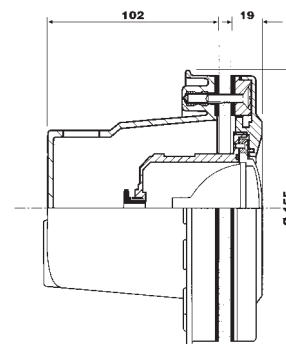

Светильники для сборных и пленочных бассейнов



Светильник «Mini»

Светильник $\varnothing 96$, резьба 2'', изготовлен из хромированной латуни, накладка из белого ABS-пластика. В комплекте с кабелем 3x1 мм (1,5 м) и дихроичной лампой 50 Вт / 12 В.

A-9 08555 99,00 2 2,3 0,003



Светильник «Mini»

Дихроичный светильник из ABS-пластика. Штыковое крепление накладки к корпусу светильника. Предусмотрена ниша для установки цветных стекол. В комплекте с дихроичной лампой 50 Вт / 12 В, 95 люкс, спектр луча 38°, диаметр освещаемой поверхности - 2,5 м. Без ниши, монтируется с закладной 2''.

A-9 17884 75,00 4 0,53 0,010

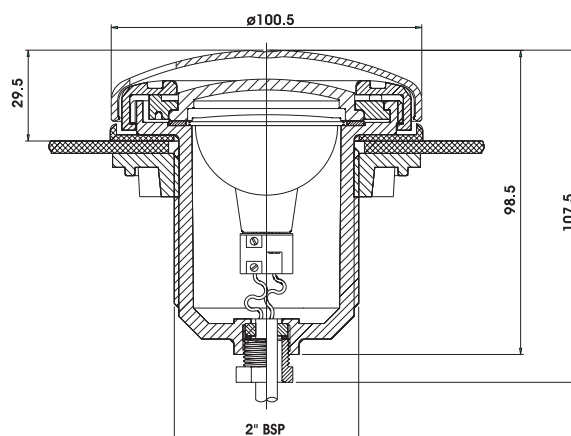

Светильники для фонтанов



Изготовлены из прочного пластика. Шарнирный суппорт позволяет устанавливать светильник в любое положение. Крепится к полу шурупами. Возможно применение цветных стекол.

С лампой PAR 56, 12 В
С лампой PAR E 27, 24 В

A-9 08930 90,00 1 8,2 0,080
A-9 08931 99,00 1 8,0 0,080

Лампы и стекла для светильников

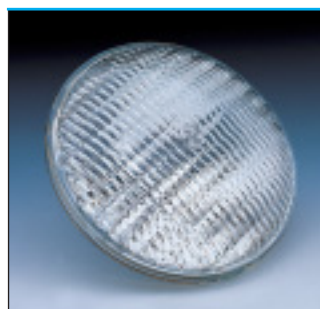

Галогенная лампа
PAR 56 300 Вт, 12 В

A-9

00370

Код	Цена у.е.	Станд. упаковка	Станд. вес кг	Станд. объем м ³
00370	31,00	1	0,7	0,003



Галогенная лампа 100 Вт, 12 В

A-9

00371

Код	Цена у.е.	Станд. упаковка	Станд. вес кг	Станд. объем м ³
00371	15,00	1	0,2	0,001



Дихроичная галогенная
лампа 50 Вт, 12 В

A-9

00372

Код	Цена у.е.	Станд. упаковка	Станд. вес кг	Станд. объем м ³
00372	19,00	1	0,1	0,001



Галогенная лампа
PAR E27 120 Вт, 24 В

A-9

09309

Код	Цена у.е.	Станд. упаковка	Станд. вес кг	Станд. объем м ³
09309	40,00	1	0,5	0,002

Лампы и стекла для светильников

Код	Цена у.е.	Станд. упаков ка	Станд. вес кг	Станд. объем м ³



Цветные стекла

Для светильников «Extra plano»

Прозрачный	A-9 00373	8,00	1	0,2	0,002
Красный	A-9 00374	8,00	1	0,2	0,002
Желтый	A-9 00375	8,00	1	0,2	0,002
Зеленый	A-9 00376	8,00	1	0,2	0,002
Синий	A-9 00377	8,00	1	0,2	0,002



Цветные стекла

Для светильников «Standard»

Зеленый	A-9 08558	8,00	1	0,2	0,002
Желтый	A-9 08559	8,00	1	0,2	0,002
Красный	A-9 08560	8,00	1	0,2	0,002
Синий	A-9 08561	8,00	1	0,2	0,002



Цветные стекла

Для фонтанных светильников

Красный	A-9 09414	8,00	1	0,2	0,002
Желтый	A-9 09415	8,00	1	0,2	0,002
Зеленый	A-9 09416	8,00	1	0,2	0,002
Синий	A-9 09417	8,00	1	0,2	0,002

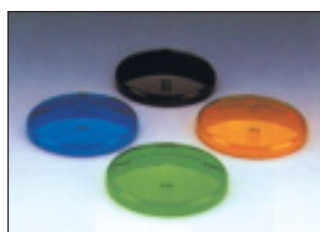

Цветные стекла

Для дихроичных светильников

Красный	A-9 18881	4,00	1	0,2	0,002
Желтый	A-9 18882	4,00	1	0,2	0,002
Зеленый	A-9 18883	4,00	1	0,2	0,002
Синий	A-9 18884	4,00	1	0,2	0,002



Цветные стекла

Для дихроичных светильников с нишей
(08556, 08557, 17885 и 17886)

Красный	A-9 20081	4,00	1	0,2	0,001
Желтый	A-9 20082	4,00	1	0,2	0,001
Зеленый	A-9 20083	4,00	1	0,2	0,001
Синий	A-9 20084	4,00	1	0,2	0,001

Трансформаторы



Изготовлены в соответствии со стандартом EN 60742 (UNE 20339)

130 ВА с 200 В до 12 В
для светильников 00346 и 00361

A-9 00383 75,00 6 15,0 0,011

300 ВА с 200 В до 12 В
длина кабеля до 35 м

A-9 00384 119,00 4 21,0 0,012

600 ВА с 200 В до 12 В
длина кабеля до 25 м

A-9 00385 189,00 2 19,0 0,012



Степень защиты IP-65
12В - 315 ВА
Для 1 светильника

A-9 25745 149,00 1 1,5 0,200

Степень защиты IP-65
12В - 630 ВА
Для 2 светильников

A-9 25746 199,00 1 1,5 0,200

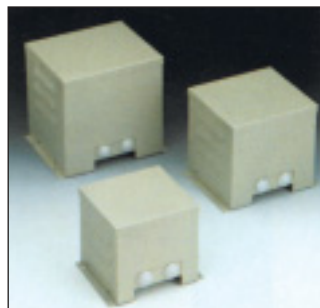

Защитный корпус для трансформатора

Изготовлен из оцинкованной нерж. стали с полиэстеровым покрытием.

Для трансформатора 00383

A-9 00386 50,00 1 1,1 0,005

Для трансформатора 00384

A-9 00387 53,00 1 1,5 0,007

Для трансформатора 00385

A-9 00388 56,00 1 0,9 0,011

Соединительные коробки



Из ABS-пластика,
с тремя патрубками 3/4''.

A-9 15861 18,00 12 4,65 0,030



Из нерж. стали AISI-304.
Два боковых резьбовых патрубка PG 16,
нижний патрубок 3/4''.

A-9 00393 115,00 1 0,6 0,002

Аксессуары



Гибкий кабельный шланг

Для соединения светильника с соединительной коробкой.
Резьбовые концы 3/4", длина 1 м.

Код	Цена у.е.	Станд. упаковка	Станд. вес кг	Станд. объем м³
A-9 00394	5,00	4	1,5	0,200



Защитная крышка

Для защиты ниши светильника в период строительства бассейна.

Для светильников «Standard» / «PS»
Для светильника «Mini»

A-2 15875	3,30	70	10,5	0,039
A-2 15877	2,20	110	8,0	0,039

Оборудование искусственного течения с нишей из нерж. стали



Панели с форсунками с прямоугольной панелью

Из полир. нерж. стали AISI-316
Состоит: лицевая панель, форсунка, кнопка on/off и регулятор потока воздуха.



С круглой панелью из белого пластика

Состоит: лицевая панель, форсунка, кнопка on/off и регулятор потока воздуха.



С прямоугольной панелью из белого пластика

Состоит: лицевая панель, форсунка, кнопка on/off и регулятор потока воздуха.



Поручни

Прямоугольные из полир. нерж. стали AISI-316

Предназначены для противотоков 11014 и 11499.
Может монтироваться на любую другую панель, кроме 11013



Круглые из окрашенной нерж. стали AISI-316

Предназначены для противотоков 11016 и 11500.
Может монтироваться на любую другую панель, кроме 11013

Код	Цена у.е.	Станд. упаковка	Станд. вес кг	Станд. объем м³
A-9 11499	720,00	1	4,7	0,039
A-9 11500	680,00	1	5	0,045
A-9 11501	680,00	1	5	0,045
A-9 00246	165,00	1	1,4	0,013
A-9 07536	170,00	1	1,6	0,017

Оборудование искусственного течения с нишей из нерж. стали



Поручни

Прямоугольные из окрашенной нерж. стали AISI-316
Предназначены для противотоков 11015 и 11501.
Может монтироваться на любую другую панель, кроме 11013

Код	Цена у.е.	Станд. упаковка	Станд. вес кг	Станд. объем м ³
A-9 09447	210,00	1	1,4	0,013

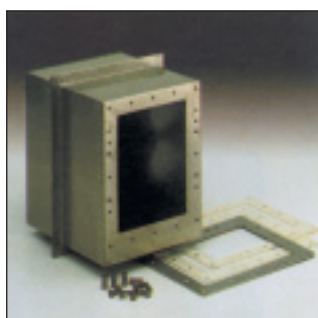

Аксессуары

Ниша

Из нерж. стали AISI-316, глубина 240 мм.
Предназначена для установки, как в бетонном, так и пленочном бассейне. В комплекте с арматурой, обеспечивающей герметичность и 3 м кабелем.

A-9 00243	400,00	1	7,8	0,036
-----------	--------	---	-----	-------

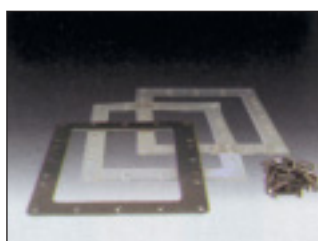

Монтажная арматура для пленочного бассейна

Из нерж. стали AISI-304.
В комплекте с винтами и прокладками.

A-9 00248	110,00	1	0,9	0,002
-----------	--------	---	-----	-------



Массажный шланг

Крепится к форсунке
Длина 1,5 м

A-9 00247	43,00	1	0,7	0,008
-----------	-------	---	-----	-------

Оборудование искусственного течения с нишей из нерж. стали



Панели с форсунками
С прямоугольной панелью из полир. нерж. стали AISI-316

Состоит: лицевая панель, форсунка, кнопка on/off и регулятор потока воздуха.



С круглой панелью
из белого пластика

Состоит: лицевая панель, форсунка, кнопка on/off и регулятор потока воздуха.



С прямоугольной панелью
из белого пластика

Состоит: лицевая панель, форсунка, кнопка on/off и регулятор потока воздуха.



С прямоугольной панелью
из белого пластика и встроенными поручнями

Состоит: лицевая панель, форсунка, кнопка on/off и регулятор потока воздуха.



Поручни

Прямоугольные из полир. нерж. стали AISI-316

Предназначены для противотоков 11014 и 11499.
Может монтироваться на любую другую панель, кроме 11013

Код	Цена у.е.	Станд. упаковка	Станд. вес кг	Станд. объем м ³
A-9 11014	595,00	1	4,1	0,039
A-9 11016	595,00	1	4,4	0,056
A-9 11015	595,00	1	3,9	0,039
A-9 11013	495,00	1	4,2	0,039
A-9 00246	165,00	1	1,4	0,013

Оборудование искусственного течения с нишей из пластика



Поручни

Круглые из окрашенной
нерж. стали AISI-316

Предназначены для противотоков
11016 и 11500.
Может монтироваться
на любую другую панель, кроме 11013

A-9

07536

170,00

1

1,6

0,017



Прямоугольные из окрашенной
нерж. стали AISI-316

Предназначены для противотоков
11015 и 11501.
Может монтироваться
на любую другую панель, кроме 11013

A-9

09447

210,00

1

1,4

0,013



Аксессуары

Ниша

Из прочного пластика.
В комплекте с арматурой, обеспечивающей
герметичность и 3 м кабелем.

A-9

11502

250,00

1

5,0

0,036

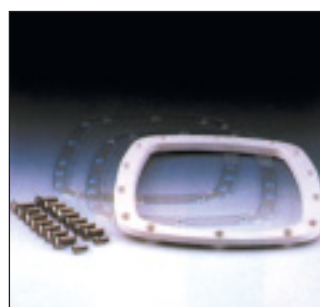

Монтажная арматура
для пленочного бассейна

Из пластика, в комплекте
с винтами и прокладками.

A-9

11503

80,00

1

0,6

0,003



Массажный шланг

Крепится к форсунке
Длина 1,5 м

A-9

00247

43,00

1

0,7

0,008

Оборудование искусственного течения с нишей из нерж. стали и пластика



Насосы

Изготовлены из пластика.
Вал двигателя с двойной изоляцией.
Защита двигателя IP-54.

Мощность 2,60 кВт (P1:3,3 кВт)
230/400 В 50 Гц, 3 ~

A-9 11504 1 400,00 1 30,5 0,098

Мощность 1,50 кВт (P1:1,85 кВт)
230 В 50 Гц, 1 ~

A-9 11505 1 400,00 1 27 0,098

Мощность 2,20 кВт (P1:2,7 кВт)
230 В 50 Гц, 1 ~

Новинка

A-9 25415 1 300,00 1 29 0,098

Защита двигателя IP-55, изоляция класса F

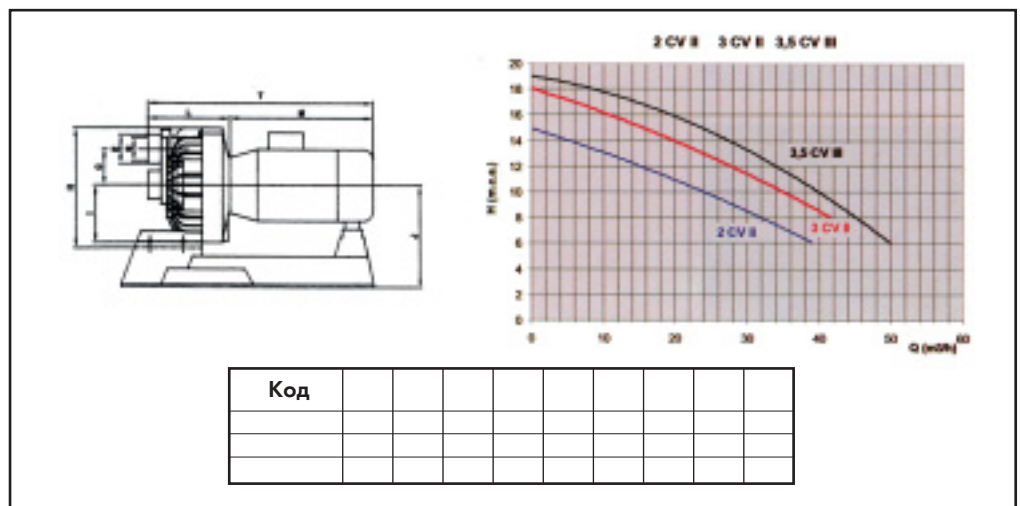

Блок управления

Электропневматический блок управления насосами.

Для 3-фазных насосов

A-9 11506 430,00 1 1,2 0,004

Для 1-фазного насоса, 1,5 кВт

A-9 11507 399,00 1 1,2 0,004

Для 1-фазного насоса, 2,2 кВт 230 В

A-9 25456 730,00 1 1,2 0,004

Оборудование искусственного течения: двоянные модели



Панель с форсунками

С прямоугольной панелью из белого пластика

Состоит: лицевая панель, 2 форсунки, Кнопка on/off и регулятор потока воздуха.

A-9

11508

1 400,00

1

7,0

0,065



Поручни

2 поручня из нерж. стали AISI-316.

A-9

05557

80,00

1

1,6

0,006

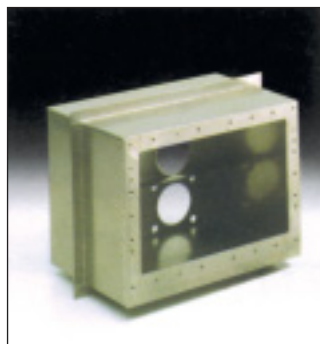

Аксессуары

Ниша

Из нерж. стали AISI-316, глубина 240 мм. Предназначена для установки, как в бетонном, так и пленочном бассейне. С комплектом арматуры, обеспечивающей герметичность и 3 м кабелем.

A-9

05555

455,00

1

11,4

0,056

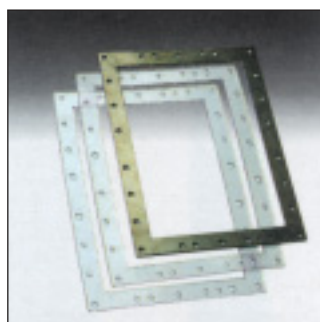

Монтажная арматура для пленочного бассейна

Из нерж. стали AISI-304. В комплекте с винтами и прокладками.

A-9

05558

125,00

1

1,4

0,008



Массажный шланг

Крепится к форсунке
Длина 1,5 м

A-9

00247

43,00

1

0,7

0,008

Оборудование искусственного течения: сдвоенные модели



Насосы

Изготовлены из пластика.
Вал двигателя с двойной изоляцией.
Защита двигателя IP-54.

Мощность 3,3 кВт (P1:3,85 кВт)
230/400 В 50 Гц, 3 ~

Код	Цена у.е.	Станд. упаковка	Станд. вес кг	Станд. объем м ³
	A-9 11509	1 500,00	1	32,5

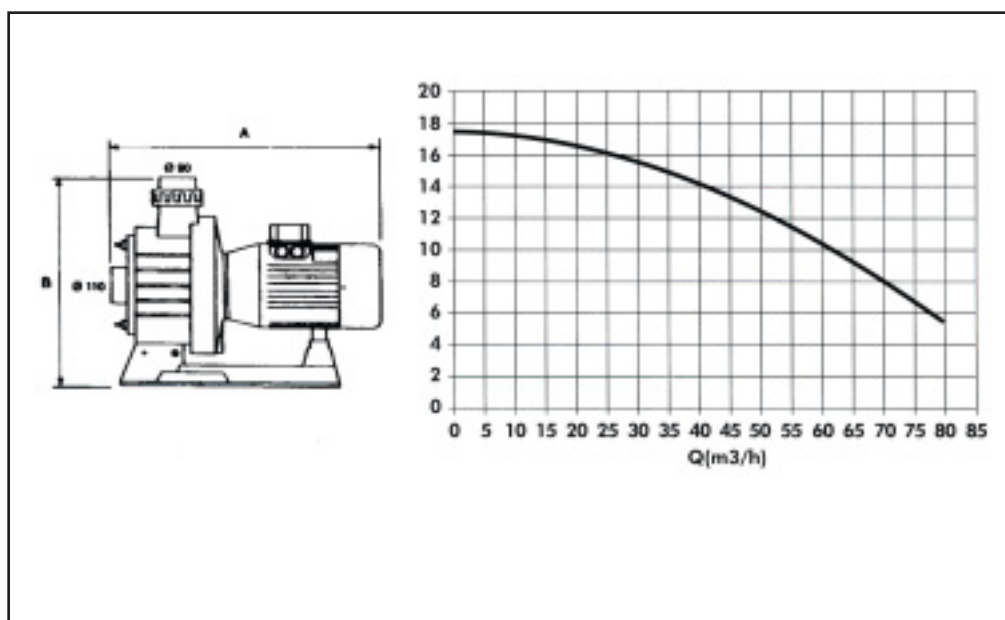

Блок управления

Электропневматический блок управления насосами.

Для насосов 3,3 кВт

A-9 11510	395,00	1	1,2	0,004
-----------	--------	---	-----	-------

Подводная аудиосистема «Aquamony»



Динамик «Aquamony»

A-9

Динамик предназначен для воспроизведения музыки под водой. Изготовлен из высококачественных материалов с использованием новейших технологий. Адаптирован к работе в соленой и хлорированной воде. Несложный монтаж.

Код	Цена у.е.	Станд. упаковка	Станд. вес кг	Станд. объем м³
25680	1 600,00	-	-	-

Технические характеристики	
Макс мощность	60 Вт
Сопротивление	4 Ом
Частота	200-12.000 Гц
Площадь распространения звука	80 м²
Макс глубина установки	40 см
Вес	5 кг
Длина кабеля	5 м



Пример установки динамика «Aquamony»

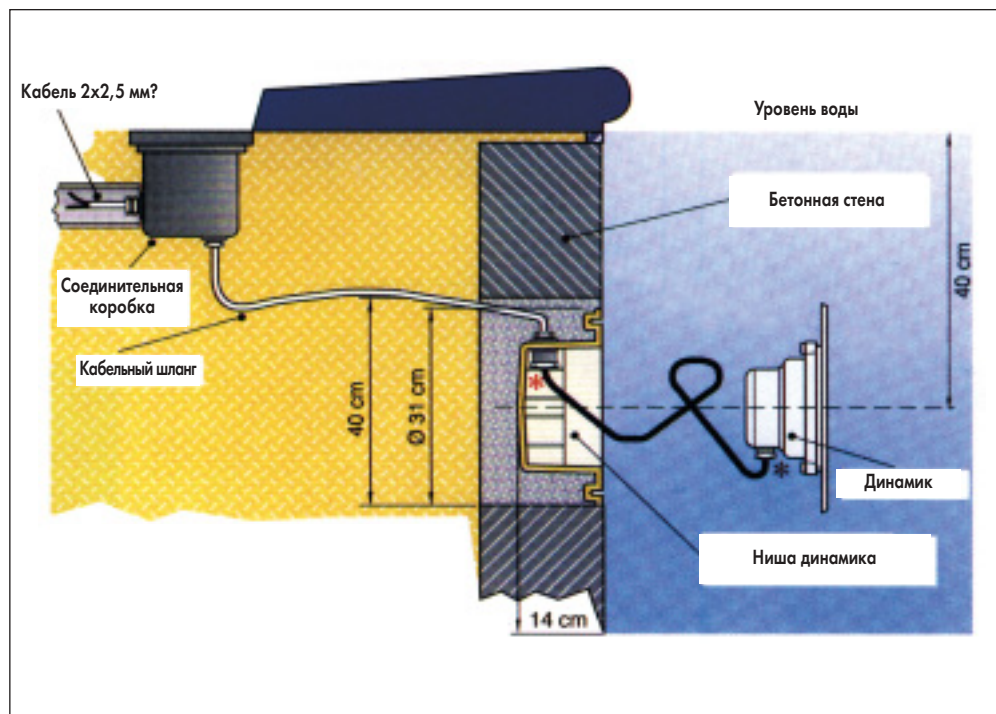

Ниша для бетонного бассейна

A-9

26158 уточняйте

-

-

-

Ниша для пленочного бассейна
В комплекте с клеммами и профилем для кабеля 1,5 м.

A-9

26159 уточняйте

-

-

-

Подводная аудиосистема «Аквагмонь»



2 динамика в форме камня

A-9

Усилитель мощности 2x100 Вт.
2 акустических динамика оформлены в виде камня.

Оборудование изготовлено из высококачественных материалов.
Акустические динамики имеют гарантию 5 лет.

Код	Цена у.е.	Станд. упаковка	Станд. вес кг	Станд. объем м ³
25681	3 950,00	-	-	-

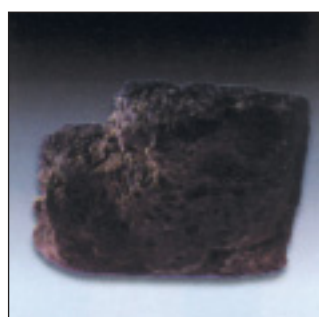

4 динамика в форме камня

A-9

Усилитель мощности 2x250 Вт.
4 акустических динамика оформлены в виде камня.

Оборудование изготовлено из высококачественных материалов.
Акустические динамики имеют гарантию 5 лет.

25682	7 250,00	-	-	-
-------	----------	---	---	---



Подводная аудиосистема «Aquaarmony»

Код	Цена у.е.	Станд. упаковка	Станд. вес кг	Станд. объем м³
-----	-----------	-----------------	---------------	-----------------

Звуковые усилители

Система усиления звука с CD-плеером.

Звуковой усилитель RK 120

A-9	25678	6 500,00	1	-	-
-----	-------	----------	---	---	---

Предназначен для 1 или 2 динамиков «Aquaarmony».
Состоит:
- CD-плеер
- микшер на 4 линейных входа и 2 входа от микрофонов с поканальными регуляторами тембров;
- усилитель 120 Вт с защищенным трансформатором
- шкаф «rack 12 U»

Звуковой усилитель RK 250

A-9	25679	8 500,00	1	-	-
-----	-------	----------	---	---	---

Предназначен для 4 динамиков «Aquaarmony».
Состоит:
- CD-плеер
- микшер на 4 линейных входа и 2 входа от микрофонов с поканальными регуляторами тембров;
- усилитель 120 Вт с защищенным трансформатором
- шкаф «rack 12 U»

